

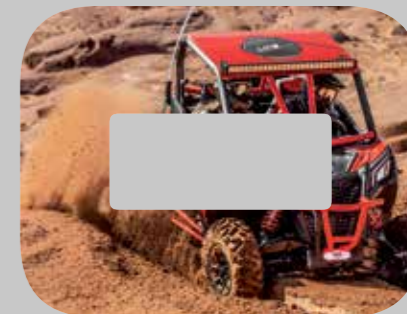

VI ÄR
BYGGDA
FÖR DET
HÄR

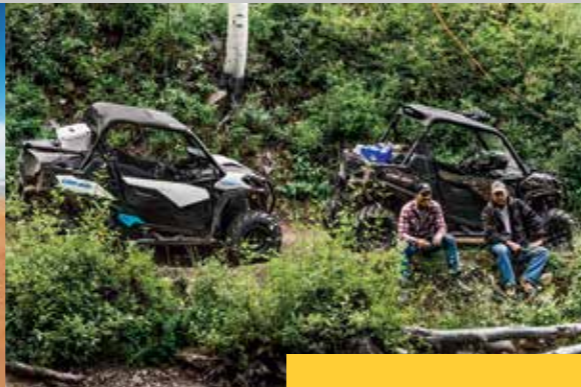

can-am[®] **MAVERICK TRAIL** **MAVERICK SPORT** **MAVERICK**

TILLBEHÖR,
FÖRARUTRUSTNING
OCH RESERVDELAR

UTGÅVA FÖR EUROPA,
MELLANÖSTERN OCH AFRIKA



323206168

©2019 Bombardier Recreational Products Inc. (BRP). Med ensamrätt. ®, ™ och BRP-logotypen är varumärken som tillhör BRP eller dess dotterbolag.

A BRP BRAND



SÖKANDET EFTER DE PERFEKTA TILLBEHÖREN BÖRJAR OCH SLUTAR HÄR

DIN GUIDE TILL DUMBÄRLIGA FABRIKSUTVECKLADE
OCH GODKÄNDA TILLBEHÖR FÖR DIN CAN-AM.



PASSFORM OCH KOMPATIBILITET

Innovativa tillbehör som helt enkelt är bättre tillsammans. Rätt passform, funktion och utseende direkt, med en trygg förvisning om att de tillbehör du väljer fungerar perfekt med hundratals andra.



KVALITET OCH TILLFÖRLITLIGHET

Kvalitet och tillförlitlighet så bra att de backas upp av 1 års garanti. Vi står bakom våra Can-Am-originaltillbehör till hundra procent.

Montera dem på egen hand eller hos en auktoriserad återförsäljare och uppgradera ditt terrängfordon på ett klick.



STIL OCH VISION

Can-Ams ingenjörer utvecklar fordon och tillbehör med rätt utseende och prestanda för att tilltala hängivna förare. Allt som ryms i den här guiden är nogra utvalt för att förhöja din upplevelse – annat annat har vi sållat bort.

2 ÅRS BEGRÄNSAD BRP-GARANTI*

För nya Can-Am-tillbehör, originaldelar och produkter med gemensamma varumärken som säljs via BRP¹. Omfattar artiklar monterade av dig eller en auktoriserad BRP-återförsäljare.

can-am

¹Användning av produkten i annat syfte än det avsedda medför att produktens livstidsgaranti upphävs. ²Gäller endast produkter tillverkade av BRP eller produkter med gemensamma varumärken tillverkade av ackrediterade BRP-partner (Lonestar Racing för Can-Am, DragonFire för Can-Am, S3 för Can-Am, Beard Seats för Can-Am, Baja Designs för Can-Am och så vidare). Köpta hos auktoriserade BRP-återförsäljare och distributörer och webbutiker som är auktoriserade av BRP. Andra undantag kan tillämpas; se den fullständiga garantiinformationen eller kontakta en auktoriserad Can-Am Off-Road-återförsäljare. ³Omfattar endast BRP-godkända eftermarknadsprodukter och produkter tillverkade av för närvarande ackrediterade BRP-partner. ⁴Såvida ingenting annat krävs enligt gällande lag. Denna garanti gäller inte delar eller tillbehör för Evinrude. Dessa garantivillkor gäller med verkan från den 1 mars 2016.

can-am
MAVERICK TRAIL
MAVERICK SPORT

MAVERICK-TILLBEHÖR - SE SID. 70

2022

UPPGRADERA FÖR ALLA BEHOV

Anpassa dig efter förhållandena
med det lättmonterade taket.
Sid. 9



- 4 TILLBEHÖR
- 4 Bygginspiration
- 9 Tak
- 13 Mjuka och halvhårda
HYTTER
- 14 Vindrutor och
backspeglar
- 18 Dörrar
- 21 Bakruteskydd
- 22 Bukskydd
- 23 Stötfångare och skydd

FULL KONTROLL ÖVER LUFTFLÖDET

Från öppet till stängt – och allt
däremellan – med en knapptryckning.
Sid. 14



PROMOUNT
— PLOWS

KRAFTEN ATT TA SIG FRAMÅT

Utformad för att fungera så effektivt som möjligt –
Can-Am har omarbetat plogen från arm till blad.
Sid. 65

- 32 Säten
- 33 LinQ: smidig lastning och
lossning
- 38 Last och förvaring
- 40 Räck och hållare
- 44 Belysning
- 49 Ljud- och
kommunikationssystem
- 52 Elektriska och elektroniska
tillbehör

- 56 Vinschar och dragkrokar
- 58 Prestanda
- 62 Apache™-bandsatser
- 65 Promount-plogar
- 69 Trailertransport/däck och
fälgar
- 138 FÖRARUTRUSTNING
- 142 Can-Am-sportkläder
- 143 Terrängutrustning
- 144 Hjälm



APACHE
TRACK SYSTEMS

TERRÄNGEN ÄR INTE LÄNGRE GRÄNSEN

Få ut mesta möjliga av ditt Can-Am-fordon
under alla vinterns äventyr.
Sid. 62

- 145 Dammskyddsmasker/
kommunikationssystem
- 146 Skyddsglasögon/
handskar/junior
- 147 Väskor/storlekstabel
- 148 RESERVDELAR OCH
UNDERHÅLL
- 149 Can-Am-originaldelar
- 154 XPS-oljor och XPS-
underhållsprodukter



Håll utkik efter den här logotypen i katalogen för
expertrekommendationer om innovativa, outhärliga och
användningsklara delar och tillbehör för att skräddarsy den
perfekta terrängmaskinen.

SATS FÖR BYTE AV MOTOROLJA

Vill du spara tid och pengar? Använd den
superpraktiska "allt-i-ett"-oljebytessatsen.

Sid. 154



LinQ
SYSTEM™

NU SLIPPER DU BAND OCH REP

Sid. 33

CAN-AMOFFROAD.COM

PERFORMANCE

ÄR DU REDO ATT
BYGGA EN HELT
EGEN MAVERICK
SPORT?



MAVERICK SPORT

Valet är ditt: de noga genomtänkta prestandapaketen STARTER, ADVANCE och PEAK tar din Can-Am till nästa nivå – eller så kan du blanda fritt och skapa ett eget paket.

STARTMETOD			
	715003831	Lonestar Racing-aluminiumtak	Sid. 11
	715004871	Främre stötfångare från Lonestar Racing	Sid. 28
	715004873	Bakre stötfångare från Lonestar Racing	Sid. 28
	295100698	LinQ 16 L-kylbox	Sid. 35
	+		
	715004875	Lonestar Racing sten- och stubbskydd	Sid. 29
	715004872	Främre störtbur från Lonestar Racing	Sid. 29
	715005414	Bakre störtbur från Lonestar Racing	Sid. 29
	710006028	Wet Sounds Stealth 6 Ultra-ljudramp i HD-utförande	Sid. 50
	715004007	99 cm dubbel LED-ljusramp	Sid. 45
	715004877	Lonestar Racing LED-ljusrampsfäste	Sid. 48
	+		
	715004876	Lonestar Racing-reservhjulshållare	Sid. 29
	715004878	Lonestar Racing-registreringskylt	Sid. 29
	715004459	Fjädrande Beard-säten	Sid. 32
	715004234	Fyrpunktsbälte för förare	Sid. 32
	715004235	Fyrpunktsbälte för passagerare	Sid. 32
	715004452	Yoshimura Slip-On-avgasrör	Sid. 60
	715004902	S&B-partikelavskiljare	Sid. 61

ADVANCE

PEAK

ÅTGÄRD

TILLBEHÖR FÖR
SPÅRET SOM TAR
KÖRNINGEN TILL
PERFEKTION.



MAVERICK SPORT

Valet är ditt: de noga genomtänkta actionpaketen STARTER, ADVANCE och PEAK tar din Can-Am till nästa nivå – eller så kan du blanda fritt och skapa ett eget paket.

STARTMETOD			
	715003659	Sporttak	Sid. 10
	715003656	Hel vindruta (reptålig)	Sid. 16
	715005887	Mjuk bakruta	Sid. 21
	715003680	Främre Trail-stötfångare	Sid. 24
	715003683	Bakre Trail-stötfångare	Sid. 24
	715003701	Lock för lastutrymme	Sid. 38
	+		
	715003639	Sidospeglar	Sid. 17
	715003689	Sten- och stubbskydd	Sid. 26
	715004912	Främre hörnskydd	Sid. 25
	715004958	51 mm skärmbreddare	Sid. 26
	715003672	Komplett Wet Sounds-ljudsystem	Sid. 50
	715002934	38 cm dubbel LED-ljusramp	Sid. 45
	+		
	715003715	Bukskyddssats av HMWPE	Sid. 22
	715004471	Reservhjulshållare	Sid. 42
	715003692	Bakljusskydd	Sid. 26
	710006820	Baja Designs Squadron Sport LED-strålkastare	Sid. 44
	715006110	Warn VRX 45-vinsch	Sid. 48

ADVANCE

PEAK

VINTER

FAR FRAM I DJUPASTE SNÖ – I ARBETET ELLER PÅ FRITIDEN – MED EN APACHE-BANDSATS OCH PROMOUNT-PLOG. DIN CAN-AM ÄR SOM GJORD FÖR VINTERNS STRAPATSER.



MAVERICK TRAIL

Valet är ditt: de noga genomtänkta paketen STARTER och ADVANCE är det bästa sättet att snabbt uppgradera fordonet för kallt väder – och därtill finns plog- och bandsatser för ännu mer vinteranvändning – eller så kan du blanda fritt och skapa ett eget paket.

STARTMETOD

715003618	Mjuk hyttpåbyggnad	Sid. 13
715003678	Defroster, värme och ventilation	Sid. 53

ADVANCE

+		
715003638	Panoramabackspegel	Sid. 17
715003771	LinQ-räckesförlängning	Sid. 42
710006028	Wet Sounds Stealth 6 Ultra-ljudramp i HD-utförande	Sid. 50
715004500	Eluppvärmt handtagsöverdrag	Sid. 53
715004283	Eluppvärmd ratt	Sid. 53
715004501	Eluppvärmt sätesöverdrag	Sid. 53
715003665	3,5-tums LED-flodljus	Sid. 46
715003666	3,5-tums LED-körljus	Sid. 46

DRIVBAND

715005103	Apache 360 LT-drivband	Sid. 64
715004833	Apache 360 LT-bandmonteringsats	Sid. 64

PLOG

715006417	Can-Am HD 4500-S-vinsch	Sid. 56
715005201	Sats för 152 cm Can-Am Promount Steel-plog	Sid. 66
715004204	Can-Am Promount-armförlängning <i>* Krävs endast med Apache-drivband</i>	Sid. 68
715004206	Can-Am Promount-kantmarkeringar	Sid. 68
715004207	Can-Am Promount-snöuppdämare	Sid. 68

ÄVENTYR

GE VÄNNERNA ETT
RIKTIGT ÄVENTYR MED
ADRENALINHÖJANDE
TILLBEHÖR FÖR
MAVERICK SPORT.



MAVERICK SPORT MAX

Valet är ditt: de noga genomtänkta äventyrspaketen STARTER, ADVANCE och PEAK tar din Can-Am till nästa nivå – eller så kan du blanda fritt och skapa ett eget paket.

STARTMETOD

715004704	Sporttak (Max)	Sid. 10
715003658	PowerFlip-vindruta	Sid. 15
715006113	Bakruta av polykarbonat	Sid. 21
715003680	Främre Trail-stötfångare	Sid. 24
715003683	Bakre Trail-stötfångare	Sid. 24
715004301	LinQ verktygslåda	Sid. 35
295100698	LinQ 16 L-kylbox	Sid. 35
715004708	Vridbart LinQ-räcke	Sid. 41

ADVANCE

+		
715003639	Sidospeglar	Sid. 17
715004007	99 cm dubbel LED-ljusramp	Sid. 45
715003668	Takmonterat bakljus	Sid. 48
715003672	Komplett Wet Sounds-ljudsystem	Sid. 50
715004095	Adventure-takräcke	Sid. 40

PEAK

+		
715006351	Bu skyddssats av HMWPE	Sid. 22
715004794	Borttagbar förvaringsväska i mitten	Sid. 39
715004452	Yoshimura Slip-On-avgasrör	Sid. 60

CAN-AM-TAK

Gjorda av kvalitetsmaterial och formgivna i samma stil som din Can-Am – våra tak skapar en hållfast, ljus och tålig barriär mot vädrets makter.



PASSFORM OCH
KOMPATIBILITET



KVALITET OCH
TILLFÖRLITLIGHET



STIL OCH
VISION



BYGGT FÖR
DITT FORDON

Konstruerat med samma design,
passform, finish och slitstarka kvalitet
som präglar hela vårt sortiment

100 %
integration

med alla Can-Am-hyttkomponenter.



Gör den till
DIN

Taktillvalen är den perfekta plattformen
för en rad Can-Am-tillbehör som verkligen
omvandlar din Maverick Trail eller
Maverick Sport.



BIMINI-TAK MED SOLSKYDD

- Tillverkade av kraftig UV-beständig och Solution Dye-infärgad polyester.
- Mjukt solskydd som kan användas för förvaring av taket när det har rullats ihop och för montering av extrabelysning.
- Passar med alla vindrutor, utom glasvindrutan med Wiper.

Maverick Trail, Maverick Sport 715003661
Maverick Sport MAX 715004792

SPORTTAK

- Utmärkt skydd mot vädrets makter.
- Krävs för montering av belysning på taket.
- Passar med alla vindrutor.

Maverick Trail, Maverick Sport

• Tillverkade av robust, formsprutad polypropylen.
 715003659

Maverick Sport MAX

• Robust termoformad HMWPE-konstruktion.
 715004704

EXPERTENS
VAL

Mer än bara ett sporttak: detta är en plattform för sömlösa tillägg av belysning, vindrutor, ljudsystem och intrångsskydd.



LSR
LONESTAR RACING
for can-am

GE DIN BEST RÅG I RYGGEN

HOS LONESTAR RACING GENOMSRYRAR RACINGEN ALLT, MED TUFFA OCH SNYGGA TILLBEHÖR SOM HAR TESTATS I TÄVLINGAR.

LONESTAR RACING-ALUMINIUMTAK

- Racinginspirerad låg profil med integrerat främre visir för iögonfallande prestanda och skydd.
- 2,1 mm tjockt aluminiumtak för tåligt och lätt skydd mot vädrets makter.
- Kan monteras tillsammans med Lonestar Racing-fästen för 99 cm dubbel LED-ljusramp.
- Passar inte med hög vindruta, fast bakruta, Can-Am-störbur och takmonterad reglagepanel.

Maverick Trail, Maverick Sport

■ 715005137 • Svart
 ■ 715003831 • Can-Am Red
Maverick Sport MAX
 ■ 715004892 • Can-Am Red





Dragonfire
FOR **can-am**

BEPRÖVAD STYRKA

UTSEENDE
OCH STYRKA GÅR
HAND I HAND HOS
DRAGONFIRE-
TILLBEHÖREN, MED
OMISSKÄNNLIG
ELEGANS OCH
ENASTÅENDE
SKYDD.

DRAGONFIRE-ALUMINIUMTAK

- Tåligt och lätt format aluminiumtak med slitstark pulverlacker.
- Slanka former som matchar fordonets kaross och förhöjer utseendet.
- Inte kompatibel med vindrutor av glas (715003652 & 715003653).

Maverick Trail, Maverick Sport
715004458

Maverick Sport MAX
715004891



Vissa produkter som visas finns eventuellt inte tillgängliga eller är inte godkända i Sverige. Kontakta en BRP-återförsäljare för mer information.

OMSLUT DIG AV KOMFORT

MJUK HYTTPÅBYGGNAD

- En enastående mjuk hyttpåbyggnad ger skydd och komfort som håller vädrets makter ute.

Maverick Trail

Inkluderar:

- Sporttak
- Hel vindruta – reptålig
- Övre paneler för mjuk dörr
- Mjuk bakre panel
- Tätningsatts för dörrar
- Kräver halvdörrar på 800 Base- och 800 DPS-modeller samt alla modeller i T-kategorin.
- Passar inte med halvdörrar i sportutförande

715003618

Maverick Trail/Maverick Sport

- Kan monteras på Maverick Trail med halvdörrar i sportutförande eller på Maverick Sport-modeller.
- Halvdörrar i sportutförande krävs för modeller i T-kategorin.

Inkluderar:

- Sporttak
- Hel vindruta – reptålig
- Övre paneler för mjuk dörr
- Mjuk bakre panel

715004724

Maverick Sport MAX

- Halvdörrar i sportutförande krävs för modeller i T-kategorin.

Inkluderar:

- Sporttak
- Hel vindruta – reptålig
- Övre paneler för mjuk dörr
- Mjuk bakre panel

715004725

HALVHÅRD HYTTPÅBYGGNAD

(Visas ej)

- Kan monteras på Maverick Trail med halvdörrar i sportutförande eller på Maverick Sport-modeller.
- Halvdörrar i sportutförande krävs för modeller i T-kategorin.

Inkluderar:

- Sporttak
- Glasvindruta och vindrutetorkare
- Takmonterad reglagepanel
- Övre paneler för mjuk dörr
- Bakruta av polykarbonat

Maverick Trail, Maverick Sport
619400119



MAVERICK TRAIL



MAVERICK SPORT MAX

UTFORMA EN EGEN HYTT.

VÄLJ ÖNSKADE TILLBEHÖR
OCH BYGG ELLER FULLÄNDA
EN EGEN HYTT.

- ✓ 100 % modulära komponenter som garanterat passar med varandra:

TAK SID. 9

VINDRUTOR SID. 14

DÖRRAR SID. 18

BAKRUTOR SID. 21

CAN-AM-VINDRUTOR

Utvecklade tillsammans med Maverick Sport och Maverick Trail för att säkerställa att de passar, ser ut och presterar som de bör.



**PASSFORM OCH
KOMPATIBILITET**



**KVALITET OCH
TILLFÖRLITLIGHET**



**STIL OCH
VISION**



DC-LÅS

Snabb och enkel verktygsfri montering och demontering när förhållanden och behov ändras.



Quantum⁺-beläggning

Vår reptåliga höga vindruta är gjord av höghållfast Quantum⁺-belagd polykarbonat för lång livslängd.

**100 %
integration**

Våra tillbehör är lätta att montera och passar perfekt på Can-Ams standardprofilerade bur.

POWERFLIP-VINDRUTA

För snabb anpassning till föränderliga förhållanden – vindrutan kan justeras i farten.

TOTAL KONTROLL ÖVER LUFTFLÖDET
Branschens första ELMANÖVRERADE FÄLLBARA VINDRUTA



HELT ÖPPEN
för optimal sikt och ventilation



OÄNDLIGA MÖJLIGHETER DÄREMELLAN
beroende på vilket skydd, sikt och luftflöde som önskas



HELT STÄNGD
för maximalt skydd mot vädrets makter

POWERFLIP-VINDRUTA

- PowerFlip-vindrutan har elektriska kolvar så att föraren kan justera vindrutans öppning med en knapptryckning.
- Vindrutan är gjord av reptålig polykarbonat med en gummitätning och tonad övre del.
- Vindrutan kan justeras i farten för snabb anpassning till föränderliga förhållanden.
- Kan vara helt öppen för optimal sikt och ventilation, helt stängd för maximalt skydd mot vädrets makter och däremellan finns oändliga öppningsmöjligheter beroende på vilket skydd, sikt och luftflöde som önskas.
- Kompatibel med Can-Am-tak.

Maverick Trail, Maverick Sport, Maverick Sport MAX
715003658



**EXPERTENS
VAL**

Kraftfulla elektriska kolvar möjliggör öppning och justering av PowerFlip-vindrutan i farten – med en enkel knapptryckning.



GLASVINDRUTA

- Svängd och laminerad hel vindruta av glas i metallram.
- Ger optimal sikt.
- Ger god tätning mot störburen och skyddar föraren och passageraren mot väder och vind.
- Måste användas tillsammans med torkar- och spolarsystem (715003654) för bra sikt vid körning i svår terräng, t.ex. i lera.
- Måste användas tillsammans med bakre vindsydd.
- Ej EG-godkänd.

Maverick Trail, Maverick Sport, Maverick Sport MAX

715003653



HEL VINDRUTA (REPTÅLIG)

- Höghållfast hel vindruta av reptålig Quantum¹-polykarbonat.
- Formad polykarbonatkonstruktion för ökad styvhet.
- Optimal sikt och bättre nötningsbeständighet.
- Ger god tätning mot störburen och skyddar föraren och passageraren mot väder och vind.
- Måste användas tillsammans med bakre vindsydd.
- Snabb och enkel verktygsfri montering och demontering.

Maverick Trail, Maverick Sport, Maverick Sport MAX

715003656

EXPERTENS VAL

Quantum¹-beläggningen ger optimal sikt och bättre nötningsbeständighet.



GLASVINDRUTA OCH VINDRUTETORKARE

(Visas ej)

- Svängd och laminerad hel vindruta av glas i metallram.
- Ger optimal sikt.
- Ger god tätning mot störburen och skyddar föraren och passageraren mot väder och vind.
- Vindrutetorkare med en hastighet och spolärsvätskebehållare.
- Takmonterad reglagepanel (715003669) krävs för montering.
- Måste användas tillsammans med bakre vindsydd.
- Ej EG-godkänd.

Maverick Trail, Maverick Sport, Maverick Sport MAX

715003652

TORKAR- OCH SPOLARSYSTEM

- Håller vindrutan ren från vatten och lera.
- Innehåller vindrutetorkare med en hastighet, spolärsvätskebehållare och fäste för montering på vindrutans ram.
- Måste användas tillsammans med vindruta av glas (715003653).
- Takmonterad reglagepanel (715003669) krävs för montering.
- Ej EG-godkänd.

Maverick Trail, Maverick Sport, Maverick Sport MAX

715003654



HÖG VINDRUTA

- Höghållfast hel vindruta av tålig polykarbonat.
- Formad polykarbonatkonstruktion för ökad styvhet.
- Ger god tätning mot störburen och skyddar föraren och passageraren mot väder och vind.
- Gulnar inte, krackelerar inte och spricker inte samt är UV-beständig. Optimal sikt.
- Måste användas tillsammans med bakre vindsydd.
- Snabb och enkel verktygsfri montering och demontering.

Maverick Trail, Maverick Sport, Maverick Sport MAX

715003655



Nyhet VINDAVVISARE PÅ VINDRUTANS SIDOR

- Vindavvisare i klar polykarbonat som monteras på burens sidor.
- Passar inte med dörrar i fullstorlek.
- Säljs parvis.
- Passar med alla vindrutor.

Maverick Sport, Maverick Sport MAX, Maverick Trail

715004310

- Kan justeras i tre olika lägen för reglering av hyttens luftflöde när en hel vindruta är monterad:

- 1) Utvändig avvisning för att minska hyttens luftflöde och turbulens.
- 2) Invändig avvisning för att öka luftflödet i hytten.
- 3) Ventilation av vindrutan för mindre imbildning.



EXPERTENS VAL

Omdirigera enkelt luftflödet runt hytten för bättre komfort och dammavvisning.



HALVHÖG VINDRUTA

- Formad polykarbonatkonstruktion för ökad styvhet.
- Gulnar inte, krackelerar inte och spricker inte samt är UV-beständig. Optimal sikt.
- Skyddar föraren och passageraren mot väder och vind.
- Försedd med vinklad läpp för bättre vindavvisning.
- Snabb och enkel verktygsfri montering och demontering.

Maverick Trail, Maverick Sport, Maverick Sport MAX

715003657



KLAR

715003657

TONAD

715005280



SIDOSPEGLAR

- Robust svart nylon 6/6 med infästning i belagt aluminium.
- Dubbel justering (horisontellt och vertikalt) för att passa alla förare.
- Konvex optik ger optimalt synfält.
- Tack vare fjäderbelastade leder kan speglarna fällas in helt och hållet.
- Säljs parvis.

Maverick Trail, Maverick Sport, Maverick Sport MAX

715003639



PANORAMABACKSPEGEL

- Konvex vidvinkelspegel.
- Ger bredare synfält.
- Kan användas med eller utan tak eller vindruta.

Maverick Trail, Maverick Sport, Maverick Sport MAX

715003638



PANORAMABACKSPEGEL I SPORTUTFÖRANDE

- Konvex spegel för brett synfält bakåt.
- Kullekonstruktion med åtdragningsvred för stadig justering i flera vinklar.
- Kan användas med eller utan tak eller vindruta.
- Ej för körning på allmän väg.

Maverick Trail, Maverick Sport, Maverick Sport MAX

715004924



CAN-AM-DÖRRAR

Utvecklade tillsammans med Maverick Sport och Maverick Trail.
Komfort, skydd och ett snyggt utseende som står pall för det mesta.



PASSFORM OCH
KOMPATIBILITET



KVALITET OCH
TILLFÖRLITLIGHET



STIL OCH
VISION

100 %
integration

Alla dörrar integreras
sömlöst med fordonet.



ÖVRE PANELER FÖR MJUK DÖRR

Öppna eller stäng sittbrunnen på nolltid
med blyxtlåsförsedda rutor av robust
laminerad, polerad vinyl.



**Bästa skyddet mot
vädrets makter**
Can-Am-dörrarna tätas
med en karm som är
ordentligt fäst mot buren.

Kan tas bort utan verktyg
Väl på plats är våra
dörrar enkla att ta
bort vid varmt väder.



TRAIL-HALVDÖRRAR

- Halvdörrar av gjuten polypropylen som matchar fordonets utseende.
- Stålfam för hög styvhet.
- Ett måste för extra komfort i hytten.
- Håll fordonet smalt vid körning på trånga leder.
- Dörrpanel krävs för att göra dörrsatsen komplett (säljs separat).
- Standard på 1000 Base- och 1000 DPS-modeller.
- Säljs parvis.

Maverick Trail
715004418



DÖRRPANEL

- Panel med matchande färgsättning för Trail-halvdörrar.
- Krävs för att göra Trail-halvdörrar kompletta (säljs separat).
- Säljs parvis.

Maverick Trail

- 715004802• Vit
- 715005083• Sunburst Yellow
- 715006104• Can-Am Red Nyhet

HALVDÖRRAR I SPORTUTFÖRANDE

- Halvdörrar av gjuten polypropylen som matchar fordonets utseende.
- Ett måste för extra komfort i hytten.
- Med en rund form som gör hytten rymligare.
- Standard på alla Maverick Sport-modeller.
- Kan monteras på Maverick Trail-modeller för extra utrymme i hytten.
- Dörrpanel krävs för att göra dörrsatsen komplett (säljs separat).
- Säljs parvis.

**Maverick Trail, Maverick Sport,
Maverick Sport MAX**
715006217



Nyhet DÖRRPANEL

- Panel med matchande färgsättning för Sport-halvdörrar.
- Krävs för att göra Sport-halvdörrar kompletta (säljs separat).
- Säljs parvis.

**Maverick Trail, Maverick Sport,
Maverick Sport MAX**

- 715006216• Carbon Black
- 715006105• Can-Am Red

ÖVRE PANELER FÖR MJUK DÖRR

- Övre kanvasdel av dörrarna med stadig stålram.
- Ger god tätning mot störtburen och skyddar föraren och passageraren mot väder och vind.
- Konvertera halvdörrarna till dörrar i fullstorlek för en komplett hyttbyggnad.
- Ruta med blixtlås tillverkad av laminerad och polerad vinyl för extra ventilation.
- Lätta att ta bort under varma och soliga dagar.
- Måste användas med sporttak för maximal tätning.

Maverick Trail, Maverick Sport

- Kan monteras på Maverick Trail med halvdörrar i sportutförande eller med standardhalvdörrar på Maverick Sport-modeller.
- Passar inte med Trail-halvdörrar eller med standardhalvdörrar på Maverick Trail-modeller.

715004718

Maverick Sport MAX

- Övre paneler för mjuk dörr för fram- och bakdörrar.

715004727

Maverick Trail

- Kan endast monteras tillsammans med Trail-halvdörrar eller med standardhalvdörrar på Maverick Trail-modeller.
- Passar inte med halvdörrar i sportutförande eller med standardhalvdörrar på Maverick Sport-modeller.

715003620



EXPERTENS
VAL

Ger god tätning mot störtburen och skyddar föraren och passageraren mot väder och vind.

TÄTNINGSSATS FÖR DÖRRAR

(Visas ej)

- Förbättrad dörrtätning som ger ökat skydd mot väder och vind samt ökad hyttkomfort.
- Ingår i satsen för mjuk hyttbyggnad (715003618).
- Passar inte med halvdörrar i sportutförande.
- Kan monteras med Trail-halvdörrar eller med standarddörrar på Maverick Trail.

Maverick Trail
715004773

DÖRRKNÄSKYDD MED FÖRVARING

- Vadderad dörrdyna med integrerad förvaringsficka.
- Skyddar förarens och passagerarens ben mot direktkontakt med dörrarna under körning.
- Ökar komforten i hytten.
- Trail-halvdörrar krävs på 800 Base- 800 DPS-modeller.
- Förvaring för småsaker.
- Säljs parvis.
- Passar inte med halvdörrar i sportutförande.

Maverick Trail

715003635

VADDERAD DÖRRFÖRVARING

- Väderbeständiga dörrförvaringsväskor med vaddering.
- Håller utrustningen säker på plats och skyddar även förarens och passagerarens ben mot direktkontakt med dörrarna under körning.
- Varje väska består av en 2-litersficka plus nätfack på insidan.
- Halvhård konstruktion gör väskan flexibel för förvaring av föremål med oregelbunden form.

Maverick Trail, Maverick Sport, Maverick Sport MAX

715004914

- Lätt att installera.
- Säljs parvis.

- Väskorna fästs på standarddörrarna för Maverick Sport eller på Maverick Trail med halvdörrar i sportutförande.
- Passar inte med standarddörrar på Maverick Trail eller Trail-halvdörrar.



HÅLL DIG RENARE
OCH VARMARE NÄR
DU KÖR GENOM
DET VÄRSTA



BAKRUTA AV POLYKARBONAT

- Höghållfast ruta av polykarbonat.
- Förhindrar drag från vindrutans och damm och regn att tränga in vilket ger högre hyttkomfort.
- Sporttak (715003659 eller 715004704 för MAX) krävs för montering.
- Passar inte med Bimini-tak med solskydd, DragonFire-aluminiumtak eller Lonestar Racing-aluminiumtak.

Maverick Trail, Maverick Sport, Maverick Sport MAX
715006113

MJUK BAKRE PANEL

- Plastförstärkt och väderbeständig bakre panel ger bra skydd mot väder och vind.
- Tillverkad av kraftig UV-beständig, Solution Dye-infärgad slitstark och motståndskraftig polyester.
- Klart fönster tillverkat av laminerat och polerat vinylmaterial.
- Motstår köldsprickor.
- Snabb och enkel montering på störtburen.

Maverick Trail, Maverick Sport, Maverick Sport MAX
715005887

BAKRUTA

- Heltäckande bakre nät minskar draget från vindrutans för ökad hyttkomfort.
- Snabb och enkel montering på störtburen.
- Stor Can-Am-märkning.

Maverick Trail, Maverick Sport, Maverick Sport MAX
715003664



EXPERTENS
VAL

BUKSKYDD AV HMWPE

Våra bukskydd av plast glider jämnt och tyst över hinder och ger bra skydd i grov terräng. Tillverkade av slitstark termoformad 10 mm tjock polyetylen med hög molekylvikt (HMWPE).

- ✓ Lättare än aluminium
- ✓ Överlägsen motståndskraft mot sprickbildning
- ✓ Hög slaghållfasthet



Ge din Maverick Sport eller Maverick Trail den kompletta skyddssatsen eller välj de enskilda delar du behöver.	Maverick Sport och Maverick Sport Max					Maverick Trail
	2019		2020		ALLA ÅR	
	Base och DPS	X mr	Base och DPS	X mr och X xc	X rc	
BUKSKYDDSSATS AV HMWPE	Nyhet 715006348 (utom Max) Nyhet 715006352 (endast Max)	Nyhet 715006353	Nyhet 715006349 (utom Max) Nyhet 715006351 (endast Max)	Nyhet 715006350	—	Nyhet 715006346 (2019 och tidigare) Nyhet 715006347 (2020)
BUKSKYDD AV HMWPE						
① FRÄMRE BUKSKYDD AV HMWPE	715004260	715004260	715004260	715004260	(Standard på X rc-modeller)	715004260
② FRÄMRE A-ARMSSKYDD AV HMWPE	715004270	Nyhet 715006340	715004270	Nyhet 715006340	(Standard på X rc-modeller)	715003698
③ BUKSKYDDSPÅTAR AV HMWPE · Håll vålningsavståndet.	Nyhet 715006339	Nyhet 715006339	Nyhet 715006273	Nyhet 715006273	Nyhet 715006339 (2019) Nyhet 715006273 (2020)	Nyhet 715006339 (2019 och tidigare) Nyhet 715006273 (2020)
④ BAKRE BUKSKYDD AV HMWPE	715004261	715004261	715004261	715004261	715004261	715004261
⑤ BAKRE A-ARMSSKYDD AV HMWPE	715004271	Nyhet 715006341	715004271	Nyhet 715006341	(Standard på X rc-modeller)	715003699
⑥ MITTMONTERAT BUKSKYDD AV HMWPE	715004272 (endast Max)	—	715004272 (endast Max)	—	—	—

Vissa produkter som visas finns eventuellt inte tillgängliga eller är inte godkända i Sverige. Kontakta en BRP-återförsäljare för mer information.

CAN-AM-STÖTFÅNGARE

Styrkan att härda ut och former som åldras med värdighet – våra stötfångare är redo för det mesta.



PASSFORM OCH
KOMPATIBILITET



KVALITET OCH
TILLFÖRLITLIGHET



STIL OCH
VISION

BÄTTRE KORROSIONSSKYDD

Can-Am-stötfångarna är elförzinkade för utmärkt korrosionsskydd inifrån och ut.



100 %
integration

Utformade för sömlös integration med Maverick Sports och Maverick Trails utseende, passform, finish och förmåga.



Redo för STRÅLKASTARE

Helt integrerad fästplatta för strålkastare.
Flera monteringsalternativ.

FRÄMRE
STÖRTBURFRÄMRE
HÖRNSKYDDSTEN- OCH
STUBBSKYDD**FRÄMRE HÖRNSKYDD**

- Extra starkt 3,8 cm stålrör.
- In- och utvändigt rostskyddsbeläggning och slitstark pulverlackering.
- Extra skydd för fordonets främre hörn.
- Främre Trail-stötfångare (715003680/715003681) krävs för montering (passar inte med främre Rancher-stötfångare).
- Säljs parvis.

Maverick Trail, Maverick Sport, Maverick Sport MAX

■ 715004912• Svart

■ 715005230• Sunburst Yellow

**FRÄMRE STÖRTBUR**

- Störtbur av stål som matchar fordonets utseende.
- In- och utvändigt rostskyddsbeläggning och slitstark pulverlackering.
- Ger extra skydd genom att hindra större föremål från att tränga in till förare och passagerare.
- Rörkonstruktionen garanterar god sikt och undviker blinda fläckar.
- Passar inte med vindrutor och övre paneler för mjuk dörr.

Maverick Trail, Maverick Sport, Maverick Sport MAX

715003872

**FRÄMRE TRAIL-STÖTFÅNGARE**

- Främre stötfångare tillverkad av extra starkt 3,8 cm stålrör.
- Fulländad standardstötfångaren för bättre täckning framtill och oundgängligt skydd för ledkörning.
- In- och utvändigt rostskyddsbeläggning och slitstark pulverlackering.
- Med integrerade fästen för strålkastare.

Maverick Trail, Maverick Sport, Maverick Sport MAX

■ 715003680• Svart

■ 715003681• Sunburst Yellow

**BAKRE TRAIL-STÖTFÅNGARE**

- Bakre stötfångare tillverkad av extra starkt 3,8 cm stålrör.
- Skyddar fordonskarossen och avgassystemet.
- In- och utvändigt rostskyddsbeläggning och slitstark pulverlackering.
- Passar inte med fordon i T-kategorin.

Maverick Trail, Maverick Sport, Maverick Sport MAX

■ 715003683• Svart

■ 715003684• Sunburst Yellow

EXPERTENS
VALIn- och utvändigt
rostskyddsbeläggning
och slitstark
pulverlackering.**FRÄMRE RANCHER-STÖTFÅNGARE**

- Effektivt skydd gjort av 3,8 cm stålrör, perfekt för jordbruk, boskapsskötsel och skogsbruk.
- In- och utvändigt rostskyddsbeläggning och slitstark pulverlackering.
- Ger heltäckande främre skydd och utmärkt strålkastarskydd.
- Borttagbart kylarskydd så att strålkastare kan monteras.
- Robust utseende.
- Ej EG-godkänd.

Maverick Trail, Maverick Sport, Maverick Sport MAX

715004303

**BAKRE RANCHER-STÖTFÅNGARE**

- Effektivt skydd gjort av 3,8 cm stålrör, perfekt för jordbruk, boskapsskötsel och skogsbruk.
- In- och utvändigt rostskyddsbeläggning och slitstark pulverlackering.
- Ger heltäckande bakre skydd med integrerade bakljusskydd.
- Ej EG-godkänd.

Maverick Trail, Maverick Sport, Maverick Sport MAX

715004304





BAKLJUSSKYDD

BAKRE TRAIL-STÖTFÅNGARE
SID. 24**STEN- OCH STUBBSKYDD**

- Tillverkat av extra starkt 3,8 cm stålör.
- In- och utvändigt rostskyddsbeläggning och slitstark pulverlackering.
- Skyddar fordonets sparklädor och underrede mot stora hinder.
- Säljs parvis.

Maverick Trail, Maverick Sport
(utom X rc)

- 715003689 • Svart
- 715005228 • Sunburst Yellow

Maverick Sport MAX
■ 715004754 • Svart

**BAKLJUSSKYDD**

- Rostskyddsbeläggning och slitstark pulverlackering.
- Robust stil, tufft utseende.
- Säljs parvis.
- Ej EG-godkänd.

Maverick Trail, Maverick Sport,
Maverick Sport MAX
715003692

**51 MM SKÄRMBREDDARE**

- Skärmbreddare tillverkade av formsprutad polypropylen.
- Håller lera och smuts ute ur fordonet.
- Snabb och enkel montering.
- Inkluderar främre och bakre förlängningar, monteringsdetaljer och bakre förlängningar för skärmbreddare (715004404).
- Ökar fordonets totalbredd med 8,9 cm.

Maverick Trail
715004958

**FÖRLÄNGNINGAR FÖR SKÄRMBREDDARE**

- Håller bakljuset fritt från skräp och lera för bibehållen synlighet. Kan monteras med 51 mm skärmbreddare (715003625) eller med standardskärmbreddare på Maverick Sport-modeller för att hålla lastutrymmet fritt från lera och skräp.
- Gjorda av formsprutad polypropylen för bästa passform och finish.
- Säljs parvis.
- Ingår med 51 mm skärmbreddare (715004958) och med förlängningar för skärmbreddare (715004462).

Maverick Trail, Maverick Sport,
Maverick Sport MAX
715004404

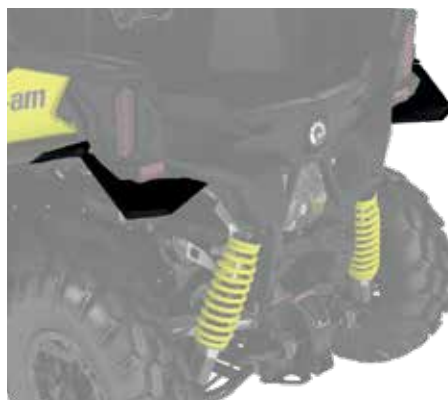
**76 MM SKÄRMBREDDARE**

- Skärmbreddare av formsprutad polypropylen.
- Håller lera och smuts ute ur fordonet.
- Snabb och enkel montering.
- Inklusive förlängningar fram och bak och monteringsdetaljer.
- Ökar fordonets totalbredd med 15,3 cm vid montering på Maverick Trail-modeller.
- Standard på Maverick Sport-modeller.

Maverick Trail, Maverick Sport, Maverick Sport Max
715004959

**FÖRLÄNGNINGAR FÖR SKÄRMBREDDARE**

- Extra stora förlängningar som skyddar fordonet och förhindrar att grenar och annat skräp slår upp mot dig vid körning. Bakre förlängningar (715004404) ingår för extra skydd under leriga och snöiga förhållanden, speciellt vid körning med bandsats.
- Gjorda av formsprutad polypropylen för bästa passform och finish.
- Passar inte med 51 mm skärmbreddare.
- Inkluderar främre och bakre förlängningar.
- För Maverick Trail, måste användas med 76 mm skärmbreddare (715004959).
- Standard på Maverick Sport X mr-modeller.

Maverick Trail, Maverick Sport, Maverick Sport MAX
715004462

**KYLARSKYDD**

- Perforerat metallskydd som monteras på kylarens framsida för skydd mot stenar, grenar och så vidare.
- Rekommenderas inte för vinteranvändning.

Maverick Trail, Maverick Sport, Maverick Sport MAX
715003700

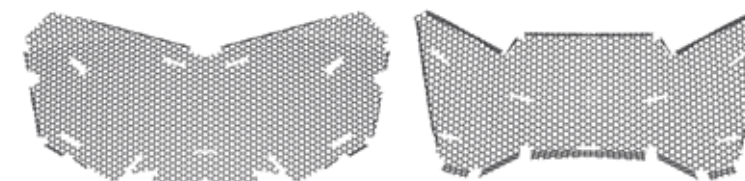

76 MM SKÄRMBREDDARE

FRÄMRE STÖRTBUR
FRÅN LONESTAR
RACING
SID. 29

STEN- OCH
STUBBSKYDD
FRÅN LONESTAR
RACING
SID. 29



TOPPRESTANDA SOM STICKER UT

Lonestar Racings tuffa
och snygga tillbehör med
racingkänsla gör ingen besviken.



FRÄMRE
STÖTFÅNGARE
FRÅN LONESTAR
RACING

FRÄMRE STÖTFÅNGARE FRÅN LONESTAR RACING

- Med inspiration från racingvärlden för att leva upp till Lonestar Racings högt ställda krav och en läcker design som förhöjer fordonets utseende.
- Tillverkade av 3,8 cm stålrör med hållbar pulverlackering.
- Ändlock av aluminium med Lonestar Racing-logotyp.
- Passar med vinschar med syntetisk lina och vajerstyrning.

Maverick Trail, Maverick Sport, Maverick Sport MAX

- 715005131• Svart
- 715004871• Can-Am Red



BAKRE STÖTFÅNGARE FRÅN LONESTAR RACING

- Med inspiration från racingvärlden för att leva upp till Lonestar Racings högt ställda krav och en läcker design som förhöjer fordonets utseende.
- Tillverkade av 3,8 cm stålrör med hållbar pulverlackering.
- Ändlock av aluminium med Lonestar Racing-logotyp.
- Ger extra skydd åt fordonets bakdel och avgassystem vid körning under extrema förhållanden.

Maverick Trail, Maverick Sport, Maverick Sport MAX

- 715005133• Svart
- 715004873• Can-Am Red



Vissa produkter som visas finns eventuellt inte tillgängliga eller är inte godkända i Sverige. Kontakta en BRP-återförsäljare för mer information.

FRÄMRE STÖRTBUR FRÅN LONESTAR RACING

- Med inspiration från racingvärlden för att leva upp till Lonestar Racings högt ställda krav och en läcker design som förhöjer fordonets utseende.
- Tillverkade av 3,8 cm stålrör med hållbar pulverlackering.
- Ger extra skydd för förare och passagerare.
- Passar med Lonestar Racing-aluminiumtak.
- Passar inte med vindrutor, bimini-tak med solskydd eller sporttak.

Maverick Trail, Maverick Sport, Maverick Sport MAX

- 715005132• Svart
- 715004872• Can-Am Red



BAKRE STÖRTBUR FRÅN LONESTAR RACING

- Med inspiration från racingvärlden för att leva upp till Lonestar Racings högt ställda krav och en läcker design som förhöjer fordonets utseende.
- Tillverkade av 3,8 cm stålrör med hållbar pulverlackering.

Maverick Trail, Maverick Sport
Passar inte med S&B-partikelavskiljare

- 715005134• Svart
- 715004874• Can-Am Red

Maverick Trail, Maverick Sport
Passar med S&B-partikelavskiljare

- (Visas ej)
- 715005413• Svart
- 715005414• Can-Am Red*

Maverick Sport MAX
Passar med S&B-partikelavskiljare

- 715005420• Svart
- 715005421• Can-Am Red

- Ger extra skydd för förare och passagerare.
- Passar inte med sporttak, bakre paneler och rutor eller lock för lastutrymme.



715004874



715005420

LONESTAR RACING STEN- OCH STUBBSKYDD

- Med inspiration från racingvärlden för att leva upp till Lonestar Racings högt ställda krav och en läcker design som förhöjer fordonets utseende.
- Tillverkade av 3,8 cm stålrör med hållbar pulverlackering och 3 mm aluminiumplåt.
- Ändlock av aluminium med Lonestar Racing-logotyp.
- Skyddar fordonets sidor mot stora hinder.
- Säljs parvis.

Maverick Trail, Maverick Sport (utom X rc)

- 715005135• Svart
- 715004875• Can-Am Red

Maverick Sport MAX

- 715004893• Can-Am Red



715005135



715004893

LONESTAR RACING- RESERVHJULSHÅLLARE

- Racinginspirerad för förare som anser att en plan B är att tänka som ett profs.
- Håller hjulet säkert på plats oavsett hur hård leden är.
- Tillverkade av 3,8 cm stålrör med hållbar pulverlackering.
- Lätt att montera på störtburen.
- För däck på upp till 27 tum.
- Hjul ingår ej.
- Passar inte med lock för lastutrymme, fast bakläm, LinQ-lasträcke och LinQ-räckesförlängning.
- Passar inte med vridbart LinQ-räcke.

Maverick Trail, Maverick Sport, Maverick Sport MAX

- 715005136• Svart
- 715004876• Can-Am Red



LONESTAR RACING- REGISTRERINGSSKYLT

- Med inspiration från racingvärlden genomsyras den här registreringskylten av Lonestars anda av körning på tävlingsnivå.
- Två stadiga registreringskyltar av aluminium ingår.
- Skapa en personlig nummerdekal genom SCS Unlimited.
- Passar inte med lock för lastutrymme.

Maverick Trail, Maverick Sport, Maverick Sport MAX

715004878





Dragonfire
FOR *can-am*

STYRKA SOM STÅR PALL

Fräcka former och gott om attityd – Dragonfire-tillbehören matchar din Can-Am och ökar dess potential.



FRÄMRE
DRAGONFIRE-
STÖTFÅNGARE

STEN- OCH
STUBBSKYDD FRÅN
DRAGONFIRE
SID. 31

FRÄMRE DRAGONFIRE-STÖTFÅNGARE

- Gjord av 3,8 cm stålrör med hållbar pulverlackering och förstärkt med en 2,3 mm stålplåt.
- Ger fordonet extra skydd.
- Slanka former som matchar fordonets kaross och förhöjer utseendet.
- Perfekt att kombinera med främre exo-skydd från DragonFire.
- Ändlock av aluminium med DragonFire-logotyp.
- Passar inte med främre dragkroksfäste.
- Fästen för montering av extra belysning ingår.

Maverick Trail, Maverick Sport, Maverick Sport MAX

- 715004456• Can-Am Red
- 715005128• Svart

BAKRE DRAGONFIRE-STÖTFÅNGARE

- Gjord av 3,8 cm stålrör med hållbar pulverlackering och förstärkt med en 2,3 mm stålplåt.
- Ger fordonet extra skydd.
- Slanka former som matchar fordonets kaross och förhöjer utseendet.
- Ändlock av aluminium med DragonFire-logotyp.

Maverick Trail, Maverick Sport, Maverick Sport MAX

- 715004457• Can-Am Red
- 715005129• Svart



DRAGONFIRE-RESERVHJULSHÅLLARE

- 3,8 cm stålrör med hållbar pulverlackering.
- Slanka former som matchar fordonets kaross och förhöjer utseendet.
- Lätt att montera på stötburen.
- För däck på upp till 28 tum (hjul ingår ej).
- Använder standardbultmönster för hjulmontering.
- Passar inte med vridbart LinQ-räcke (715004708), lock för lastutrymme, fast räcke och LinQ-tillbehör som monteras på lastflaket.

Maverick Trail, Maverick Sport, Maverick Sport MAX

- 715004443• Can-Am Red
- 715005125• Svart



DRAGONFI-
RE-RESERV-
HJULSHÅLLARE

BAKRE
DRAGONFIRE-
STÖTFÅNGARE
SID. 30

FRÄMRE STÖRTBUR FRÅN DRAGONFIRE

- 3,2 cm stålrör med hållbar pulverlackering.
- Ger extra skydd för förare och passagerare.
- Unik design med en centerad övre del som skydder sikten minimalt.
- Slanka former som matchar fordonets kaross och förhöjer utseendet.
- Passar med alla vindrutor av polykarbonat.
- Passar inte med bimini- och sporttak samt glasvindrutor.

Maverick Trail, Maverick Sport, Maverick Sport MAX

- 715004455• Can-Am Red
- 715005126• Svart



FRÄMRE EXO-SKYDD FRÅN DRAGONFIRE

- 3,8 cm stålrör med hållbar pulverlackering.
- Ger heltäckande skydd för främre hörn och sidor.
- Slanka former som matchar fordonets kaross och förhöjer utseendet.
- Främre DragonFire-stötfångare (715004456/715005128) krävs för montering.
- Säljs parvis.

Maverick Trail, Maverick Sport, Maverick Sport MAX

- 715004801• Can-Am Red
- 715005127• Svart



STEN- OCH STUBBSKYDD FRÅN DRAGONFIRE

- 3,2 cm stålrör med hållbar pulverlackering.
- Slanka former som matchar fordonets kaross och förhöjer utseendet.
- Skyddar fordonets undervagn med minimal påverkan på markfrigången.
- 2,3 mm stålplåt omsluter fordonets nederdel för extra sidoskydd.
- Säljs parvis.

Maverick Trail, Maverick Sport (utom X rc)

- 715003690• Can-Am Red
- 715005130• Svart

Maverick Sport MAX

- 715005160• Svart





KONSTRUERADE FÖR KOMFORT OCH STABILITET – DESSA RACINGINSPIRERADE SÄTEN FÖRBEREDDA FÖR FYRPUKTSBÄLTEN SÄKRAR FÖRARE FÖR ÖKAD BALANS, FOKUS OCH KOMFORT I UTMANANDE TERRÄNG.

FJÄDRANDE BEARD-SÄTEN

- Fjädrande säten för förare och passagerare.
- Speciellt utformade för SSV.
- Ger optimal ergonomi för både förare och passagerare under svåra användningsförhållanden.
- Hög och oöverträffad nivå av stöd för komfort och ergonomi.
- Styv svetsad stålram klädd med skulpterat skum och vinyl i marinklass som är tåligt under alla körförhållanden; motståndskraftigt mot mögel och bleknar inte.
- Förhöjer fordonets sportiga utseende.
- Inga extra sätesfästen krävs.
- Säljs parvis.

Maverick Trail, Maverick Sport,

Maverick Sport MAX (baksäten endast på MAX-modell)

■ 715004459 • Svart

■ 715004460 • Can-Am Red

Maverick Sport MAX (framsäten)

■ 715004894 • Svart

■ 715004895 • Can-Am Red



FYRPUKTSBÄLTE

- Exklusiv teknik för kontrollerad retardation (patentsökt) absorberar ytterligare energi i händelse av en olycka.
- Utformat för maximal komfort.
- Enkel låsning och frigöring med en tryckning.
- Ej EG-godkänt.
- Är ROHVA-godkänt.
- Fäste för fyrpunktsbälte krävs för framsäte på Max-modeller.

Maverick Trail, Maverick Sport, Maverick Sport MAX

715004234 • Förare

715004235 • Passagerare



FÄSTE FÖR FYRPUKTSBÄLTE

- Krävs för montering av fyrpunktsbälten på frampassagerar- och förarsätet i Maverick Sport Max.
- Fyrpunktsbälten behöver vara monterade på både förar- och frampassagerarsätet när fästen för fyrpunktsbälte monteras.

Maverick Sport MAX

715004847



AXELSTOPPNING FÖR SÄKERHETSBÄLTE

- Högre körkomfort med ett säkerhetsbälte som inte skaver på halsen och axlarna.
- Passar med standardbälten av trepunktstyp.
- Enkel montering med kardborreband.
- Can-Am-logotyp.
- Säljs parvis för förare och passagerare.

Maverick Trail, Maverick Sport, Maverick Sport MAX

715002894



SMIDIG LASTNING OCH LOSSNING

Exklusivt från BRP – LinQ är ett verktygsfritt system för blixtnabb montering av tillbehör. Montera och ta bort LinQ-tillbehör snabbt och enkelt, och omvandla maskinen så att den passar för tillfället.



PASSFORM OCH
KOMPATIBILITET



KVALITET OCH
TILLFÖRLITLIGHET



STIL OCH
VISION



VERKTYGSFRITT

Vrid bara om LinQ-fästena!



RUSTAD FÖR ÄVENTYR

LinQ-förvaringsboxar, räckesförlängningar, korgar och redskapshållare kan snabbt monteras för nästa expedition.

LinQ-TILLBEHÖRSTYPER

- **LinQ** -tillbehör med 16-tumsbas monteras med LinQ-förankringsfästen med 16 tums mellanrum – idealiskt för Can-Am ATV- och SSV-fordon, Sea-Doo-vattenskotrar och Ski-Doo-snöskotrar.
- **LinQ** -tillbehör med 36-tumsbas används vanligen med LinQ-räcken för Can-Am-offroad-fordon.

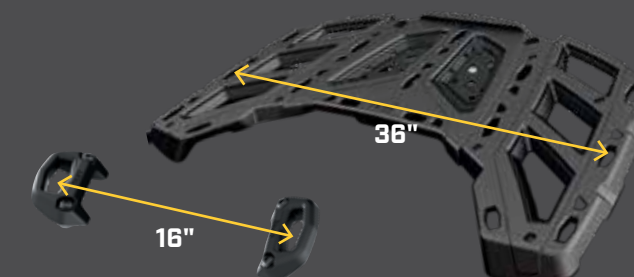

LinQ SYSTEM™ TILLBEHÖR

- Inga verktyg behövs: tillbehör kan enkelt monteras och tas bort för hand
- Utrusta din Can-Am för särskilda uppgifter på nolltid
- Stadigt monteringsystem som klarar även den tuffaste terrängen

Monteringsplats och -krav

Standardlastbox	Passagerarsäte	LinQ-lasträcke 715003702	Vridbart LinQ-räcke 715004708	Adventure- takräcke 715004095

LinQ-TILLBEHÖR MED 16-TUMSBAS SID. 35

- LinQ-förankringsfästen monterade med 16 tums mellanrum, mitt till mitt.
- Lägre lastkapacitet än LinQ-tillbehör med 36-tumsbas.
- Kan användas på Can-Am ATV- och SSV-fordon, Sea-Doo-vattenskotrar och Ski-Doo-snöskotrar.

LinQ-KYLBOX (16 L) 295100698	Sats med LinQ-förankrings- fästen 860201806 + Monteringsats för LinQ-förankrings- fästen 715004461			Sats med LinQ- förankringsfästen 860201806	
LinQ-VERKTYGSLÅDA 715004301					
LinQ SR -VÄSKA (21 L) 860201740		Sats med LinQ-förankrings- fästen för passagerarsäte 715003951	Passar inte		
LinQ-SPORTVÄSKA (17 L) 860201678	Monteringsats för LinQ-förankrings- fästen 715004461				Inga ytterligare krav
Nyhet Vattentät LinQ-VÄSKA 715002875					

LinQ-TILLBEHÖR MED 36-TUMSBAS SID. 36-37

- Montering på LinQ-räcken används ofta för Can-Am ORV-fordon.
- Högre lastkapacitet än LinQ-tillbehör med 16-tumsbas.
- Användningen är begränsad till Can-Am ORV-fordon.

LinQ-LASTBOX (45 L) 715003879					
LinQ-FÖRVARINGSBOX (86 L) 715004923					Inga ytterligare krav
LinQ-FÖRVARINGSBOX (124 L) 715001747					
LinQ-AUDIO-LASTBOX (43 L) 715003018	Passar inte	Passar inte		Inga ytterligare krav	Passar inte
LinQ-KYLBOX (30 L) 715004778 • Svart / 715004698 • Grå			Passar inte		
LinQ-FÖRVARINGSVÄSKA I PREMIUMUTFÖRANDE AV OGIO 715002923 • Svart / 715003248 • Camo					
Kraftig LinQ-KORG 715001215					Inga ytterligare krav
LinQ-KORG MED LÅG PROFIL 715004282					

LinQ-RÄCKEN OCH -HÅLLARE SID. 42

LinQ-REDSKAPSHÅLLARE 715003059	Inga ytterligare krav (vid montering på sidoväggar)	Inga ytterligare krav	Passar inte	Inga ytterligare krav	Montering på sidovägg: LinQ-adaptrar 715003058
--	---	-----------------------	-------------	-----------------------	---

Vissa produkter som visas finns eventuellt inte tillgängliga eller är inte godkända i Sverige. Kontakta en BRP-återförsäljare för mer information.

LinQ: SMIDIG LASTNING OCH LOSSNING



LinQ SYSTEM™

LinQ-TILLBEHÖR MED 16-TUMSBAS

LinQ-KYLBOX (16 L)

- Centrifugalformsprutad för exceptionell styvhet och hållbarhet.
- Effektiv skumplastisolering för optimal iskyla.
- Marinanpassad för användning i saltvatten.
- Se tabell för monteringsplats och -krav.

Maverick Trail, Maverick Sport, Maverick Sport MAX
295100698



EXPERTENS
VAL

En av de mest mångsidiga och populära kylboxarna på marknaden som tål oöm hantering.

LinQ-VERKTYGSLÅDA

- Styv och hållbar HDPE-konstruktion.
- 19 L maxkapacitet.
- Väderbeständigt, tätslutande och låsbart lock.
- LinQ-fästkonsol (860201806) medföljer.
- Marinanpassad för användning i saltvatten.
- Se tabell för monteringsplats och -krav.

Maverick Trail, Maverick Sport, Maverick Sport MAX
715004301



LinQ SR-VÄSKA (21 L)

- Halvstyv expanderbar väska.
- Volym 21 L.
- LinQ-fästkonsol (860201806) medföljer.
- Se tabell för monteringsplats och -krav.

Maverick Trail, Maverick Sport, Maverick Sport MAX
860201740



Nyhet LinQ-SPORTVÄSKA (17 L)

- Rymmer 17 L.
- Styv botten, halvstyv överdel.
- Se tabell för monteringsplats och -krav.

Maverick Trail, Maverick Sport, Maverick Sport MAX
860201678



Nyhet VATTENTÄT LinQ-VÄSKA

- Helt vattentät hoprullbar tubsäck för trygk och prydlig förvaring av utrustning.
- LinQ-monterad med kraftig, förstärkt plastbotten.
- Rejl förvaring (40 L).
- Skumplast i botten för extra skydd av utrustningen.
- Ett integrerat handtag gör den smidig att ta med sig.
- LinQ-fästkonsol (860201806) medföljer.
- Marinanpassad för användning i saltvatten.
- Se tabell för monteringsplats och -krav.

Maverick Trail, Maverick Sport, Maverick Sport MAX
715002875



LinQ-MONTERINGSSATS FÖR PASSAGERARSÄTE

- LinQ-monteringsats som monteras på passagerarsätets ram under sätesdynan.
- Krävs för montering av kompatibla LinQ-tillbehör i hytten.
- Passagerarens sätesdyna kan sättas över LinQ-monteringsssatsen när den inte används.

Maverick Trail, Maverick Sport, Maverick Sport MAX
715003951



LinQ-FÄSTKONSOL

- Krävs för montering av kompatibla LinQ-tillbehör.
- Två LinQ-fästkonsoler och monteringsdetaljer ingår.

Maverick Trail, Maverick Sport, Maverick Sport MAX
860201806

LinQ-BASINSTALLATIONSSATS

- (Visas ej)
- Krävs för montering av LinQ-fästkonsol i lastbox.

Maverick Trail, Maverick Sport, Maverick Sport MAX
715004461

LinQ-UTBYTESDEL

- Säljs parvis.

Maverick Trail, Maverick Sport, Maverick Sport MAX
715001707



ADAPTERSATS FÖR NYHET LinQ-FÖRANKRINGSFÄSTEN

- Krävs för montering av LinQ-tillbehör med 16-tumsbas på LinQ-räcken.
- Verktygsfri montering och borttagning.
- Vridbart LinQ-räcke (715004708) krävs för montering.

Maverick Trail, Maverick Sport, Maverick Sport MAX
715004960





LinQ
SYSTEM™

LinQ-TILLBEHÖR MED 36-TUMSBAS

LinQ-LASTBOX (45 L)

- LinQ-monterad för enkel montering och borttagning.
- Håller lasten säkert på plats under körning.
- Se tabell för monteringsplats och -krav.

Maverick Trail, Maverick Sport, Maverick Sport MAX

715003879



86-LITERS LinQ-FÖRVARINGSBOX

- LinQ-monterad för enkel montering och borttagning.
- Håller lasten säkert på plats under körning.
- Låsbar och vattenavstötande.
- Se tabell för monteringsplats och -krav.

Maverick Trail, Maverick Sport, Maverick Sport MAX

715004923



LinQ-FÖRVARINGSBOX (124 L)

- Den bakre förvaringsboxen monteras på några sekunder tack vare LinQ-snabbfäste.
- Lastkapacitet på 124 liter med fritt utrymme för att maximera lastutrymmet och åtkomst.
- Tillverkad av formsprutad polyeten, med dubbla väggar på kritiska ställen.
- Det helt täta locket skyddar innehållet mot damm, fukt och väderpåverkan.
- Paneler till förvaringsbox finns i färger som matchar ditt fordon (säljs separat).
- Se tabell för monteringsplats och -krav.

Maverick Trail, Maverick Sport, Maverick Sport MAX

715001747 • Svart (bakljus ingår)

Europeisk version (EG-godkänd)

715001748 (utan bakljus)



PANELER TILL 124-LITERS LinQ-FÖRVARINGSBOX

- Färgade paneler för färgmatchning av 124-liters LinQ-förvaringsbox med fordonet.

Maverick Trail, Maverick Sport, Maverick Sport MAX

715001391 • Svart

715001392 • Gul

715001395 • Viper Red

715002481 • Vit

715002480 • Ljusgrå

715002984 • Octane Blue

715002985 • Manta Green

715002986 • Can-Am Red

715006119 • Orange Crush **Nyhet**

715006120 • Squadron Green **Nyhet**

Europeisk version (EG-godkänd)

• Utan bakljus

715001397 • Svart

715001398 • Gul

715002482 • Ljusgrå

715002483 • Vit

715006121 • Can-Am Red

715006122 • Manta Green

715006123 • Orange Crush

715006124 • Viper Red

43-LITERS LinQ-AUDIO-LASTBOX

- En prisvärd och snabb lösning för extra förvaringsutrymme och musikmöjligheter.
- Tack vare montering bak tar lastboxen inte upp någon plats i hytten, och högtalarna är optimalt placerade.
- Enkel montering och demontering för säker och effektiv frakt av last.
- Kontrollpanel med belysning, perfekt för mörkerkörning.
- Vattenbeständiga högtalare.
- Bluetooth-mottagare och 16,5 cm högtalare är smart integrerade i kåpan.
- Automatisk avstängningsfunktion ger längre batterilivslängd genom att systemet slås av efter 10 minuters inaktivitet.
- Se tabell för monteringsplats och -krav.

Maverick Trail, Maverick Sport, Maverick Sport MAX

715003018



30-LITERS LinQ KYLBOX

- Kan monteras utan ändring av fordonet.
- LinQ-monterad för enkel montering och borttagning.
- Centrifugalformsprutad för exceptionell styvhet och hållbarhet.
- Effektiv skumplastisolerad för optimal iskyla.
- Integrerad, löstagbar avdelning som skyddar maten.
- Robusta gummispärrar håller locket väl tillslutet.
- Väderbeständig.
- Praktisk avtappningsplugg.
- Se tabell för monteringsplats och -krav.

Maverick Trail, Maverick Sport, Maverick Sport MAX

715004698 • Grå

715004778 • Svart



LinQ-FÖRVARINGSVÄSKA I PREMIUMUTFÖRANDE AV OGIO

- Verktygsfri montering och borttagning tack vare LinQ-snabbfäste.
- Halvhård förvaringsväska som rymmer 65 L – idealisk för det mesta du behöver ha med dig på fordonet.
- Spänne och elastisk förslutning med en gummitätning som håller damm ute.
- Lock i tre delar för delvis eller hel åtkomst till väskan.
- Indelad i fack så att var sak har sin plats.
- LinQ-lasträcke (715003702) eller vridbart LinQ-räcke (715004708) krävs för montering.
- Se tabell för monteringsplats och -krav.

Maverick Trail, Maverick Sport, Maverick Sport MAX

715002923 • Svart

Break-Up Country Camo

715003248 • Mossy Oak

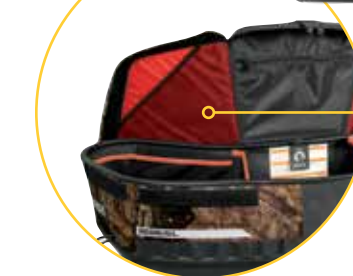

Indelad i fack så att var sak har sin plats

KRAFTIG LinQ-KORG

- Av höghållfast stål.
- LinQ-fäste för enkel montering och borttagning.
- Se tabell för monteringsplats och -krav.

Maverick Trail, Maverick Sport, Maverick Sport MAX

715001215



LinQ-KORG MED LÅG PROFIL

- Öppen korg med låg profil för mer lastutrymme.
- Enkel åtkomst till verktyg, rep, vinsch, plogtillbehör med mera.
- Flera förankringspunkter för laststroppar och spännremmar.
- Tillverkad av stöttålig formsprutad polypropen.
- Se tabell för monteringsplats och -krav.

Maverick Trail, Maverick Sport, Maverick Sport MAX

715004282



GÖR DIN
CAN-AM TILL
EN EFFEKTIV
OCH ALLSIDIG
LASTÅSNA



LOCK FÖR
LASTUTRYMME



LOCK FÖR LASTUTRYMME

- Omvandlar det bakre lastutrymmet till en helt tät och väderbeständig förvaringsbox – som bagageutrymmet i en bil.
- Öppning med gasfjädrar.
- Integrerad monteringsplats i locket för innerbelysning (715002455) (säljs separat).
- Centrifugalformsprutad för exceptionell styvhet.
- LinQ-tillbehör kan monteras på eller i locket.
- LinQ-fästkonsol (860201806) krävs för montering på locket.

Maverick Trail, Maverick Sport, Maverick Sport MAX
715003701



EXPERTENS
VAL

Skapar ett helt tät
och väderbeständigt
lastutrymme i
fordonet.

FAST BAKLÄM

- Styv centrifugalformsprutad konstruktion.
- Försluter det bakre lastutrymmets öppning och håller lasten säkert på plats.
- Matchar fordonets utseende.

Maverick Trail, Maverick Sport, Maverick Sport MAX
715004357



MJUK KYLBOX

- Mjuk kylbox av slitstark kanvas.
- Borttagbar axelrem och bärhandtag.
- Skumisolering och vattenbeständigt invändigt foder.
- Rymmer 4,5 L.

Maverick Trail, Maverick Sport, Maverick Sport MAX
715003728



MJUK VÄSKA

- (Visas ej)
- Mjuk 45-liters lastväska som passar fordonets bakparti och maximerar förvaringsutrymmet.
 - Indelad i tre sektioner.
 - Väderbeständig.

Maverick Trail, Maverick Sport, Maverick Sport MAX
715003759 • Svart

FÖRVARINGSVÄSKOR I TAKET

- Väderbeständiga väskor för säker förvaring av allt du behöver under körning.
- Med två takmonterade mjuka väskor, monterade på en röramsstruktur mellan buren och taket.
- Volym 9 L.
- Bimini-tak med solskydd eller sporttak behövs för montering.

Maverick Trail, Maverick Sport, Maverick Sport MAX
715005018



AXELVÄSKA

- Väderbeständig halvstyv väska för säker förvaring av allt du behöver under körning.
- Väskan ger större lastkapacitet och monteras på det oanvända utrymmet mellan sätena.
- Volym 10,5 L.
- Passar inte med Beard-säten.

Maverick Trail, Maverick Sport, Maverick Sport MAX
715005019



Nyhet BORTTAGBAR FÖRVARINGSVÄSKA I MITTEN

- Väderbeständig väska för säker förvaring av allt du behöver under körning.
- Både förare och frampassagerare kan komma åt väskans innehåll.
- Rymmer 5,2 L och har även nätack på insidan och sidofickor.
- Kan tas bort på nolltid och har axelrem för transport.
- Perfekt för att bära utrustning till och från fordonet.

Maverick Sport MAX
715004794



10-LITERSVÄSKA

- Vattentät hoprullbar tubsäck som skyddar mot väder och vind.

Maverick Trail, Maverick Sport, Maverick Sport MAX
269502121





LinQ-
REDSKAPSHÅLLARE
SID. 42

SPÄRRMEKANISM
FÖR RESERVHJUL

LinQ-
VERKTYGSLÅDA
SID. 35

LinQ-KYLBOX (16 L)
SID. 35

BYGGDA FÖR ÄVENTYR

Packa allt du behöver för dina upplevelser ute i terrängen.

99 CM DUBBEL LED-
LJUSRAMP (270 W)
SID. 45

Nyhet ADVENTURE-TAKRÄCKE

- Idealisk lösning för att få med allt du behöver på dina terrängäventyr.
- Gjort av extra starkt 3,8 cm och 3,2 cm stålror.
- Klarar upp till 34 kg.
- LinQ-stödplattor krävs för montering av LinQ-tillbehör med 16-tumsbas.
- Integrerade fästen för montering av 99 cm dubbel LED-ljusramp (fram).
- Med fästpunkter för fastsättning av reservhjul.
- Spännremmar för reservhjul säljs separat.
- Lägg till nät för lastbox för säker fastspänning av lasten på räckten.
- Kan monteras utan tak eller med sporttak.

Maverick Sport MAX
715004095

SPÄRRMEKANISM FÖR RESERVHJUL

- 3-delad spärrmekanism med öglor i ändarna.
- Håller reservhjulet på plats på tillbehör försedda med integrerade fästpunkter för reservhjul.
- Kan justeras för de flesta vanliga UTV-hjulstorlekarna.
- Spärrmekanism och ring i slitstarkt förzinkat stål.
- Krävs för fastsättning av reservhjul på Adventure-takräcke.

280000606



NÄT FÖR LASTFLAK

- Kraftigt nät som håller saker ordentligt säkrade på Adventure-takracket.

715001371



RÄCKEN OCH HÅLLARE

VRIDBART LinQ-RÄCKE

- LinQ-räcke för extra LinQ-tillbehör eller för ett reservhjul (hjul ingår inte).
- Anpassade remmar för snabb fastsättning och borttagning av reservhjul ingår.
- Gasassisterad öppning, spärras i uppfällt läge.
- Passar inte med fast räcke, Lonestar Racing- och DragonFire-hjulhållare, Lonestar Racing-registreringskytt, bakre störtbur och LinQ-lasträcke.
- Passar med lock för lastutrymme.

Maverick Trail, Maverick Sport, Maverick Sport MAX

715004708



EXPERTENS
VAL

Det vridbara räckten är en praktisk lösning för till exempel ett reservdäck eller last.

FRÄMRE RÄCKE

- Robust främre räcke som monteras på huven för extra skydd och förvaringsutrymme.
- Kraftig konstruktion av 1,9 cm stålror.
- Lastkapacitet på 22,7 kg.
- In- och utvändigt rostskyddsbeläggning och slitstark pulverlackering.
- Uppfällbar för smidig åtkomst till serviceutrymme.
- Kan monteras med eller utan främre stötfångare.
- Passar inte med främre exo-skydd från DragonFire.

Maverick Trail, Maverick Sport, Maverick Sport MAX
715004302



LinQ
SYSTEM™

RÄCKEN OCH HÅLLARE

LinQ-LASTRÄCKE

- Gjort av tålig pressgjuten aluminium och en hållfast aluminiumrörsram.
- Krävs för montering av LinQ-förvaringsboxar ovanpå samt fler LinQ-tillbehör i lastboxen.
- Enkel, verktygsfri montering tack vare LinQ-snabbfäste.

Maverick Trail, Maverick Sport, Maverick Sport MAX
715003702



LinQ-RÄCKESFÖRLÄNGNING

- Gjort av hållfast och tålig pressgjuten aluminium.
- Håller lasten säkert på plats.
- Enkel, verktygsfri montering tack vare LinQ-snabbfäste.

Maverick Trail, Maverick Sport, Maverick Sport MAX
715003771

**EXPERTENS
VAL**

Stänger på sidorna håller lasten där den ska vara.



LinQ-VERKTYGSHÅLLARE

- Mångsidig verktygshållare.
- Kan vridas i olika riktningar.
- Säljs parvis.
- Passar inte i lastboxen.

Maverick Trail, Maverick Sport, Maverick Sport MAX
715003059

RESERVHJULSHÅLLARE

- Håller reservhjulet på plats.
- Konstruerad för snabb däckborttagning.
- För däck på upp till 30 tum (däck ingår ej).
- Monteras på den bakre stötfångaren, inkräktar inte på lastutrymme.
- Tillverkad av extra starkt 3,8 cm stålrör.
- In- och utvändigt rostskyddsbeläggning och slitstark pulverlackering.
- Domkraften (715001719) kan fästas med spärrmekanismen för reservhjul (28000606).
- Bakre Trail-stötfångare (715003683) eller bakre Rancher-stötfångare (715004304) krävs.

Maverick Trail, Maverick Sport, Maverick Sport MAX
715004471



STRONGHOLD-GEVÄRSFODRAL IMPACT⁺ FRÅN KOLPIN¹

- Kompakt lågprofilutformning med Kolpin Stronghold-design som rymmer upp till 132 cm långa gevär och hagelgevär med optik.
- Med löstagbart stötdämpande Impact⁺-foder.
- Öppnas snabbt och enkelt med en hand och stängs med en integrerad rem.
- Används med Stronghold-fästsystem med automatisk spärr från Kolpin.

Maverick Trail, Maverick Sport, Maverick Sport MAX
705011442



STRONGHOLD-FÄSTSYSTEM MED AUTOMATISK SPÄRR FRÅN KOLPIN

- Automatisk spärr för snabb och säker fastsättning av gevärsfodralet på fordonet.
- Fästet är tillverkat av robust, höghållfast armerad nylon och belagt stål.
- För användning med Stronghold-gevärsfodral (705011442).
- Verktygsfäste krävs (715003703).

Maverick Trail, Maverick Sport, Maverick Sport MAX
715003899



KOLPIN-UNIVERSALMOTORSÅGSFÄSTE

- Speciellt utformat för trygg och säker transport av motorsåg.
- Kraftigt metallfäste med svart pulverlackering för alla motorsågsmodeller med upp till 51 cm blad.
- Gummidynor skyddar och ser till att sägen sitter ordentligt.
- Gångjärn för smidig borttagning.
- Håller sägen i vertikalt läge eller vinklad i 45 grader åt valfritt håll.
- Verktygsfäste krävs (715003703).
- Skyddande skida ingår.

Maverick Trail, Maverick Sport, Maverick Sport MAX
715001423



FAST RÄCKE

- Stadigt verktygsfäste med C-klämmor som sätts på störburen.
- Ger fästpunkter för Stronghold-fästsystemet med automatisk spärr eller universalmotorsågsfästet från Kolpin.
- För upp till två vapenfodral.
- Passar inte med Kolpin-gevärsfodralet 6.0 Impact.

Maverick Trail, Maverick Sport, Maverick Sport MAX
715003703





BAJA DESIGNS LED-LAMPOR ÄR UTVECKLADE AV BELYSNINGSFORSKARE FÖR ATT NÅ LÄNGRE OCH ÖVERGLÄNSA ANDRA – ALLT MED **LIVSTIDSGARANTI.**

25 CM BAJA DESIGNS ONX6 LED-LJUSRAMP

- Ljusramp på 108 W som ger 12 460 lumen.
- Med 6 Cree XM-L2-LED-lampor på 5 W.
- Ljusbild för upplysning på både korta och långa avstånd (kombinationsläge).
- Två inställningar för ljusstyrka (hög/låg) och stroboskopläge.
- Kan monteras på Can-Ams främre stötfångare, sporttak och bimini-tak.
- Baja Designs-belysningskabel krävs.
- Ej EG-godkänd.



Maverick Trail, Maverick Sport, Maverick Sport MAX
710006819

12 460 LUMEN

25 cm ONX6 – KOMBINATIONSLÄGE

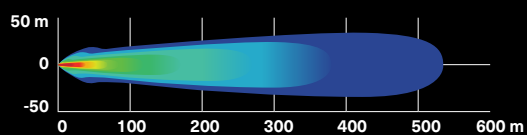

BAJA DESIGNS XL SPORT LED-STRÅLKASTARE

- 26 W per strålkastare som ger 3 150 lumen.
- Med 4 Cree XP-G2-lampor per strålkastare.
- High Speed Spot-strålkastare med längre och smalare ljuskägla för belysning på längre avstånd.
- Kan monteras på Can-Ams främre stötfångare, sporttak och bimini-tak.
- Baja Designs-belysningskabel krävs.
- Mått: 11,4 cm x 11,4 cm.
- Säljs parvis.
- Ej EG-godkänd.



Maverick Trail, Maverick Sport, Maverick Sport MAX
710006821

3 150 LUMEN

XL SPORT-STÅLKASTARE

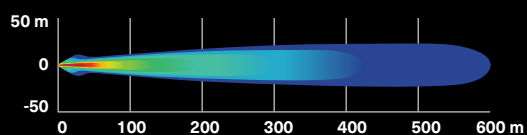

BAJA DESIGNS SQUADRON SPORT LED-STRÅLKASTARE

- 26 W per strålkastare som ger 3 150 lumen.
- Med 4 Cree XP-G2-lampor per strålkastare.
- Kan monteras på Can-Ams främre stötfångare, sporttak och bimini-tak.
- Baja Designs-belysningskabel krävs.
- Bred ljusbild speciellt för kurvtagning och för dammiga eller dimmiga förhållanden.
- Säljs parvis.
- Mått: 7,6 cm x 7,6 cm.
- Ej EG-godkänd.



Maverick Trail, Maverick Sport, Maverick Sport MAX
710006820

3 150 LUMEN

SQUADRON SPORT – BRED LJUSBILD

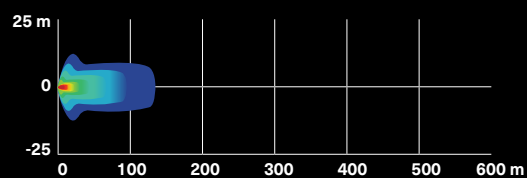

BAJA DESIGNS XL80-STRÅLKASTARE

- 80 W per strålkastare som ger 9 500 lumen.
- Med 4 Cree XHP50-lampor per strålkastare.
- Två inställningar för ljusstyrka (hög/låg).
- Ljusbild för upplysning på både korta och långa avstånd (kombinationsläge).
- Kan monteras på Can-Ams främre stötfångare, sporttak och bimini-tak.
- Baja Designs-belysningskabel krävs.
- Mått: 11,4 cm x 11,4 cm.
- Säljs parvis.
- Ej EG-godkänd.



Maverick Trail, Maverick Sport, Maverick Sport MAX
710005041

9 500 LUMEN

XL80 – KOMBINATIONSLÄGE

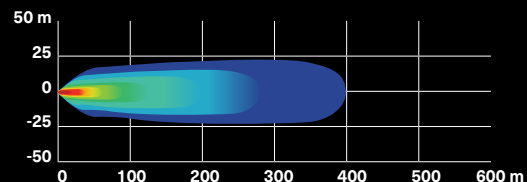

99 CM DUBBEL LED-LJUSRAMP (270 W)

- Med 54 Cree-LED-lampor på 5 W.
- 24 300 lumen.
- Passar inte med hel vindruta, fällbar vindruta eller störtbur.
- Se tabell för monteringsplats och -krav.
- Ej EG-godkänd.

Maverick Trail, Maverick Sport, Maverick Sport MAX
715004007

24 300 LUMEN

Har en räckvidd på mer än 900 m framåt och cirka 35 m åt sidorna.

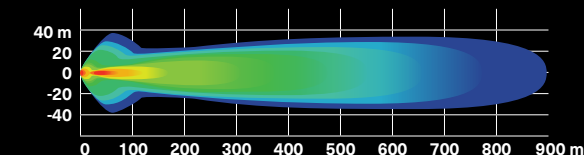

38 CM DUBBEL LED-LJUSRAMP (90 W)

- Med 18 Cree-LED-lampor på 5 W.
- 8 400 lumen.
- Robust och vattentät.
- CE-märkt.
- Se tabell för monteringsplats och -krav.

Maverick Trail, Maverick Sport, Maverick Sport MAX
715002934



8 400 LUMEN

Har en räckvidd på mer än 580 m framåt och cirka 20 m åt sidorna.

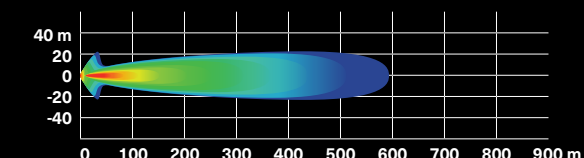

25 CM DUBBEL LED-LJUSRAMP (60 W)

- Med 12 Cree-LED-lampor på 5 W.
- 5 400 lumen.
- Robust och vattentät.
- Kraftfull för sin storlek.
- CE-märkt.
- Se tabell för monteringsplats och -krav.

Maverick Trail, Maverick Sport, Maverick Sport MAX
715002933



5 400 LUMEN

Har en räckvidd på mer än 460 m framåt och cirka 20 m åt sidorna.

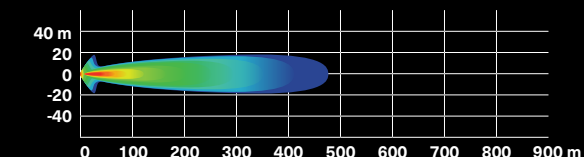

TVÅ 10 CM RUNDA LED-LAMPOR (25 W)

- 25 W LED-strålkastare.
- 1 800 lumen.
- Robust och vattentät.
- Inklusive kablage och strömbrytare.
- Can-Am-märkt grill.
- Säljs parvis.
- Ej EG-godkänd.
- Se tabell för monteringsplats och -krav.

Maverick Trail, Maverick Sport, Maverick Sport MAX
715002935



1 800 LUMEN

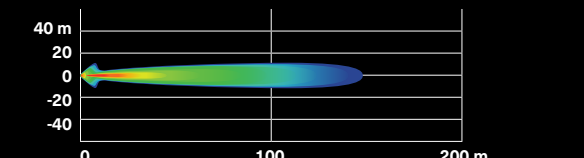

LYS UPP FLAKET MEDAN
DU HANTERAR LAST,
BACKAR OCH ARBETAR

Nyhet BAKRE BELYSNINGSKABEL

(Visas ej)

- Strömkabel för montering av bakre lastljus på fordonet.
- Används tillsammans med 9 cm LED-flodljus (2 x 14 W) (säljs separat).
- Lysar upp det bakre lastutrymmet och omgivningen.
- Sporttak och takmonterad reglagepanel (715003669) krävs.

**Maverick Trail, Maverick Sport,
Maverick Sport MAX**
715004910

9 CM LED-FLODLJUS

Nyhet 9 CM LED-LAMPOR (2 x 14 W)

- 14 W LED-lampor som ger 1 260 lumen var.
- Med 6 starka LED-lampor i ett kraftigt hus av pressgjuten aluminium.
- Med 2 fästpunkter – om en fästpunkt går sönder vid en kollision roterar du till nästa kanalpunkt och monterar lampan igen.
- Säljs parvis.
- CE-märkt.

**Maverick Trail, Maverick Sport,
Maverick Sport MAX**

LED-KÖRLJUS

- Spotljus för en smal och lång ljuskägla – idealiskt för körning i höga hastigheter.

715003666

LED-FLODLJUS

- Flodljus för en bred ljuskägla – idealiskt vid arbete som exempelvis plogning eller i kurvor, dammiga eller dimmiga körförhållanden.

715003665



1 260 LUMEN

LED-KÖRLJUS

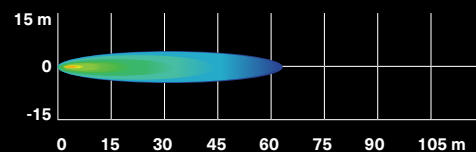

LED-FLODLJUS

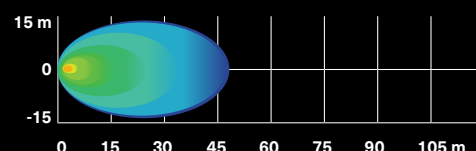

99 CM DUBBEL
LED-LJUSRAMP

38 CM DUBBEL
LED-LJUSRAMP

BAJA DESIGNS
XL SPORT LED-
STRÅLKASTARE

BYGG DITT EGET BELYSNINGSSYSTEM I 3 ENKLA STEG

1 VÄLJ FÄSTPUNKT

TRAIL-
STÖTFÅNGARE
ELLER RANCHER-
STÖTFÅNGARE

FRÄMRE
DRAGONFIRE
RACING-
STÖTFÅNGARE

FRÄMRE
STÖTFÅNGARE
FRÅN LONESTAR
RACING

SPORTTAK OCH
BIMINI-TAK

ÖVRE STÖRTBUR
OCH DRAGONFIRE-
ALUMINIUMTAK

LONESTAR RACING-
ALUMINIUMTAK

2 VÄLJ STRÅLKASTARE

BAJA DESIGNS-STRÅLKASTARE

25 CM LED-LJUSRAMP	XL SPORT LED-STRÅLKASTARE (SÄLJS PARVIS)	SQUADRON SPORT LED-STRÅLKASTARE (SÄLJS PARVIS)	XL80 LED-STRÅLKASTARE (SÄLJS PARVIS)
Finns ej	710005287 PLUS 715002884 (strömkabel)	710006820 PLUS 715002884 (strömkabel)	710005041 PLUS 715003729 (strömkabel)

CAN-AM-STRÅLKASTARE

25 CM DUBBEL LED-LJUSRAMP	38 CM DUBBEL LED-LJUSRAMP	99 CM DUBBEL LED-LJUSRAMP	10 CM RUNDA LED-LAMPOR (SÄLJS PARVIS)	9 CM SPOT-ELLER FLOD-LAMPOR (SÄLJS PARVIS)
Finns ej	Finns ej	Finns ej	715002935 (10 cm rund), 715003665 (9 cm flod) eller 715003666 (9 cm spot) PLUS 715003670 (monteringssats)	715002935 (10 cm rund), 715003665 (9 cm flod) eller 715003666 (9 cm spot) PLUS 715003670 (monteringssats)

Se sid. 44 för mer information om dessa lampor.

Se sid. 45-46 för mer information om dessa lampor.

Finns ej

Finns ej

Finns ej

710004881 PLUS
715002885 (strömkabel)
*Tillval:
Takmonterad reglagepanel
715003669

Finns ej

Finns ej

3 BESTÄLL

BESTÄLL ARTIKELNUMREN I RUTAN DÄR ALTERNATIVEN MÖTS

*OBS! När fler än en belysningssats monteras krävs ytterligare belysningskablar eller monteringsseter.

*All belysning är avsedd enbart för terrängkörning.

MONTERINGSSATS FÖR 99 CM LED-LJUSRAMP

(Visas ej)

- Krävs för montering av 99 cm dubbel LED-ljusramp.
- Kablage och fäste medföljer.

**Maverick Trail, Maverick Sport,
Maverick Sport MAX**

715005822

BELYSNINGSKABEL

(Visas ej)

- Strömkabel för montering av kompatibla Can-Am-belysningssatser på främre stötfångare.

**Maverick Trail, Maverick Sport,
Maverick Sport Max**

715003670

BAJA DESIGNS-BELYSNINGSKABEL

(Visas ej)

- Krävs för montering av Baja Designs LED-strålkastare på tak eller stötfångare.

Maverick Trail, Maverick Sport, Maverick Sport MAX

25 cm Baja Designs mOnX6
LED-ljusramp

715002885

Baja Designs XL Sport
LED-strålkastare och Baja
Designs Squadron Sport
LED-strålkastare

715002884

Baja Designs
XL80-strålkastare

715003729

BYGG DITT EGET BELYSNINGSSYSTEM. SE SIDAN 47

Vissa produkter som visas finns eventuellt inte tillgängliga eller är inte godkända i Sverige. Kontakta en BRP-återförsäljare för mer information.



CAN-AM-LED-SIGNATURBELYSNING

CAN-AM-LED-SIGNATURBELYSNING

- Tillför stil med ett tuffare utseende.
- Använder starka och energieffektiva LED-lampor.
- Ger inte ytterligare belysning för körningen.
- Standardutrustning på DPS-modellerna.

Maverick Trail, Maverick Sport, Maverick Sport MAX
715003673

LED-STRÅLKASTARSATS

- Strålkastarna i den här uppgraderingssatsen förbrukar högst 40 W (2 x 20 W) medan de ger ökat ljusflöde.
- Lägre effektförbrukning och längre livslängd än vanliga halogenlampor.
- Ej EG-godkänd.

Maverick Trail, Maverick Sport, Maverick Sport MAX
715003667

TAKMONTERAT BAKLJUS

- Takmonterat bak- och bromsljus som förbättrar sikten för fordonet bakom.
- Använder starka och energieffektiva LED-lampor.
- Sporttak (715003659/Max: 715004704) krävs för montering.
- Ej EG-godkänd.

Maverick Trail, Maverick Sport, Maverick Sport MAX
715003668



LONESTAR RACING-FÄSTEN FÖR 99 CM DUBBEL LED-LJUSRAMP.

- Fästen med låg profil för montering av 99 cm dubbel LED-ljusramp på Lonestar Racing-aluminiumtak (säljs separat).

Maverick Trail, Maverick Sport, Maverick Sport MAX
715004877



INNERBELYSNING

- Integreras perfekt i fordonet.
- Inklusive kablage.
- Kan monteras på bur, sporttak eller lock för lastutrymme.

Maverick Trail, Maverick Sport, Maverick Sport MAX
715002455



Vissa produkter som visas finns eventuellt inte tillgängliga eller är inte godkända i Sverige. Kontakta en BRP-återförsäljare för mer information.

LJUD- OCH KOMMUNIKATIONSSYSTEM

Din åkning, din led, dina tongångar: skruva upp volymen varhelst du far fram med dessa stryktåliga ljudtillbehör!



PASSFORM OCH KOMPATIBILITET



KVALITET OCH TILLFÖRLITLIGHET



STIL OCH VISION

100 %
integration

Våra ljudsystem är utformade för sömlös integration med Maverick Sports och Maverick Trails utseende, passform, finish och förmåga.



KOMPLETT WET SOUNDS-LJUDSYSTEM

Med det här kraftfulla systemet, som är konstruerat för att leva upp till Can-Ams högt ställda användningskrav, har du alltid hi-fi-ljud med dig på färden.



Få vännerna att utbrista "Va?!"

Båda ljudsystemen drivs med en inbyggd förstärkare på 200 W med särskild teknik för djupare basrespons och kraftfull volym.



NYHET HÅLLARE FÖR ELEKTRONISK UTRUSTNING

Anslut till ditt Wet Sounds-ljudsystem eller Rugged Radios-komradiosystem och spela enkelt upp musik från din smartphone eller surfplatta.



KOMPLETT WET SOUNDS-LJUDSYSTEM

- Utformat för enastående ljudkvalitet och oslagbara spellistor.
- Inbyggd 200 W-förstärkare med särskild teknik för djupare basrespons.
- Inbyggd Bluetooth-anslutning med källval.
- Aux-ingång för enheter utan Bluetooth.
- Stängs av automatiskt efter 10 minuters inaktivitet för att spara batteri.
- Can-Am-tuff under de mest krävande körförhållanden.
- Med 11,4 cm främre och 16,5 cm bakre stereohögtalare monterade på störburen och kontrollpanel med belysning integrerad i konsolen.

Maverick Trail, Maverick Sport, Maverick Sport MAX
715003672



Det här kaxiga systemet med fyra högtalare är det endast som kan mäta sig med Rotax-motorns kraft!



WET SOUNDS STEALTH 6 ULTRA HD-LJUDRAMP I CAN-AM-UTFÖRANDE

- Inbyggd 200 W-förstärkare med särskild teknik för djupare basrespons.
- Bredbandshögtalare plus kupoldiskant i titan garanterar hög dynamik och prestanda.
- Kraftfulla HD-drivelement i nytt styvt högtalarchassi av kompositmaterial.
- Inbyggd Bluetooth-anslutning med källval.
- Trådlös RF-fjärrkontroll som ger fullständiga styrmöjligheter från ratten.
- Aux-ingång för enheter utan Bluetooth.
- Stängs av automatiskt efter 10 minuters inaktivitet för att spara batteri.
- Kontrollpanel med belysning.
- 2 V-utgång för anslutning av ytterligare en ljudramp eller förstärkare och högtalare.
- IP67-klassad för bättre skydd mot väder och vind.
- Pulverlackering för extra hållbarhet och motståndskraft mot vädrets makter.
- Monteringssats för ljudramp (715004745) krävs.

Maverick Trail, Maverick Sport, Maverick Sport MAX
710006028



MONTERINGSSATS FÖR LJUDRAMP

- (Visas ej)
- Monteringssats för Sounds Stealth 6 Ultra HD-ljudramp i Can-Am-utförande (710006028) krävs.

Maverick Trail, Maverick Sport, Maverick Sport MAX
715004745

RUGGED RADIOS CAR-TO-CAR-SYSTEM

- Perfekt för att kommunicera med familj och vänner när ni är ute tillsammans.
- PPT-knapp bekvämt på ratten.
- Innehåller monteringsfäste för radion, hjälmhögtalare, mikrofonats och laddare.
- Kan synkroniseras med Rugged Radios-komradio (715002891).
- Räckvidd 3-6 km.

Denna sats inkluderar:

- RH-5R Rugged Radios 5 W handhållen radio med dubbla band
- Hjälmhögtalare/mikrofonats
- PTT-knappar
- Monteringsfäste
- Basstationsladdare

Maverick Trail, Maverick Sport, Maverick Sport MAX

715003440



RUGGED RADIOS HJÄLMHEADSET FÖR BAKSÄTESPASSAGERARE

- Ytterligare 3,7 m kablar och hjälmhögtalare/mikrofonats för uppgradering av komradiosystemet från 2 till 4 personer.

Med Rugged Radios-komradiosystem

715004380

Nyhet HÅLLARE FÖR ELEKTRONISK UTRUSTNING

- En perfekt plattform för ett underhållningssystem.
- Robust formsprutad polypropen garanterar perfekt passform och enkel montering.
- Den justerbara enheten kan användas för de flesta surfplattor och smartphones som mäter mellan 13 cm och 25,4 cm (med fodral).
- Kompletterar Wet Sounds-ljudsystem eller Rugged Radios-komradiosystem för uppspelning av musik med enheten.
- Medger montering av Garmin Montana 680T GPS.
- Integrerad förvaring (9,5 L) med åtkomst till instrumentbrädans 12 V-uttag för laddning.
- Integrerad monteringsplats för RAM-fästen.
- Passar inte med defroster, värme och ventilation (715003678).

Maverick Sport, Maverick Sport MAX, Maverick Trail

715005212



Placera din smartphone eller surfplatta inom smidigt räckhåll för att läsa kartor, spela musik och så vidare.



RUGGED RADIOS KOMRADIOSYSTEM

- Speciellt utformad för att underlätta kommunikationen mellan förare och passagerare.
- Kan utökas till 4 personer.
- Har musikingång så att du kan lyssna på dina favoritlåtar.
- Smidig integrering med reglagepanel på instrumentbrädan.
- Kan synkroniseras med Rugged Radios Car-To-Car-system (715003440).

Maverick Trail, Maverick Sport, Maverick Sport MAX

715002891



ELUPPVÄRMDA TILLBEHÖR

Våra eluppvärmda tillbehör gör underverk för att hålla komforten uppe när det är som kallast ute.



PASSFORM OCH
KOMPATIBILITET



KVALITET OCH
TILLFÖRLITLIGHET



STIL OCH
VISION

SLÅ PÅ BRYTAREN

Can-Ams eluppvärmda tillbehör integreras sömlöst med Maverick Sport eller Maverick Trail och har en **strömbrytare på instrumentbrädan** för smidig påslagning/avstängning och temperaturinställning.



SÖMLÖS VÄRME

ELUPPVÄRMT SÄTESÖVERDRAG



Enkel installation

När ledningarna har dragits sätts du bara tillbaka överdraget på sätesdynan.



Bästa form och finish

Can-Ams egna tillbehör saknar motstycke i fråga om passform, utseende, prestanda och hållbarhet.



KÄNN VÄRMEN KOMMA

Systemet med defroster, värme och ventilation har tre (3) fläkthastigheter, temperaturreglage på instrumentbrädan och fem (5) ventilationsöppningar för bästa avfrostning och komfort.

ELEKTRISKA OCH ELEKTRONISKA TILLBEHÖR

DEFROSTER, VÄRME OCH VENTILATION

- Det bäst integrerade systemet på marknaden med tre fläkthastigheter och temperaturreglage på instrumentbrädan.
- Justerbara/riktade ventilationsöppningar.
- Fem ventilationsöppningar utplacerade för effektiv avfrostning och passagerarkomfort.
- Element och fläkt i personbilsutförande för bästa värmeegenskaper.

Maverick Trail, Maverick Sport, Maverick Sport MAX
715003678



ELUPPVÄRMD RATT

- Ratt av robust konstruktion för kalla förhållanden som håller händerna varma.
- Perfekt när du snabbt behöver ha full rörlighet i händerna, till exempel vid jakt eller precisionsarbete.
- Ersätter standardratten.
- Sats med eluppvärmd ratt och strömbrytare för montering i instrumentbrädan.
- Kablage till eluppvärmda tillbehör (710005757) krävs.
- Förbrukar högst 45 W och 3,2 A vid 13,5 V.
- Ej EG-godkänd.

Maverick Trail, Maverick Sport, Maverick Sport MAX
715004283



EXPERTENS
VAL

Stärk greppet
med oslagbar
komfort i kallt
väder.

ELUPPVÄRMT SÄTESÖVERDRAG

- Eluppvärmt sätesöverdrag tillverkat av slitstark vinyl för varm och ombonad körning.
- Med mycket god passform; enkelt att montera och ta bort.
- Två temperaturinställningar för valbar värmenivå.
- Sats med eluppvärmt sätesöverdrag och strömbrytare för montering i instrumentpanelen.
- Kablage för eluppvärmda tillbehör (710005757) krävs för montering i framsätet och kablage 715006004 krävs för montering i baksätet.
- Förbrukar högst 25 W och 1,8 A vid 13,5 V.

Maverick Trail, Maverick Sport, Maverick Sport MAX
715004501



SÄTESVÄRMARE

- Sättesvärmare på 30 W för körning med behaglig värme.
- Två temperaturinställningar för valbar värmenivå.
- Satsen innehåller en kolfibersättesvärmare, skumplatta och strömbrytare på instrumentbrädan.
- Installeras direkt på originalsättesdynan.
- Kablage för eluppvärmda tillbehör (710005757) krävs för montering i framsätet och kablage (715006004) krävs för montering i baksätet.

Maverick Trail, Maverick Sport, Maverick Sport MAX
715005112



ELUPPVÄRMT HANDTAGSÖVERDRAG

- Eluppvärmt handtag med stabilt utförande som tål påfrestningarna vid hård körning, och som håller passagerarens händer varma och greppssäkra under långa, kyliga utflykter.
- Enkla att montera och ta bort.
- Sats med eluppvärmt handtagsöverdrag och strömbrytare för montering i instrumentpanelen.
- Kablage till eluppvärmda tillbehör (710005757) krävs.
- Förbrukar högst 25 W och 1,8 A vid 13,5 V.

Maverick Trail, Maverick Sport, Maverick Sport MAX
715004500



Nyhet SÄTESVÄRMARKABLAGE FÖR MAX-MODELL

(Visas ej)
• För sättesvärmare i baksätet på Max-modeller.
Maverick Sport MAX
715006004

ELUTTAG FÖR VISIRUPPVÄRMNING

- Strategiskt placerat på fordonet så att dina rörelser inte hindras.
- Valbart visiruttag för imfri körning.
- Snabb och enkel installation.
- Säljs styckvis.
- Värmevisir ingår ej.

Maverick Trail, Maverick Sport, Maverick Sport MAX
715001246



KABLAGE TILL ELUPPVÄRMDA TILLBEHÖR

(Visas ej)
• Kablage för anslutning av eluppvärmda tillbehör.
• För upp till 4 tillbehör: 2 handtillbehör (handtag/ratt) och 2 sätesöverdrag.

Maverick Trail, Maverick Sport, Maverick Sport MAX
710005757

STRÖMKABEL

(Visas ej)
Leder ström från batteriet. Krävs för montering av vissa elektriska tillbehör.

Maverick Trail, Maverick Sport, Maverick Sport MAX
715003094



VIMPEL MED JUSTERBAR LYSANDE STÅNG

- Ett måste för körning i sanddyner.
- 5 W Cree LED.
- 5 färgade linser som kan bytas.
- Lysande stång som enkelt kan tas bort eller bytas.
- Ökar fordonets synlighet.
- Uppfyller de flesta kraven för körning i sanddyner.
- Pressgjuten aluminiumfot, fingermanövrerad mutter.
- Justerbara monteringsfästen samt kablage ingår.

Maverick Trail, Maverick Sport, Maverick Sport MAX

715005437



BATTERILADDARE/-UNDERHÅLLARE

- Helautomatisk batteriladdare/-underhållare på 3 A.
- Håller blysyrbatterier laddade under förvaring.
- Laddar och underhåller småbatterier.
- Mikroprocessorstyrd flerstegsladdning för ökad exakthet, säkerhet och batterilivslängd.
- Automatisk detektering av 6/12 V-batterier.
- Flytläge för automatiskt bibehållande av optimal batteriladdning.
- Polaritetsskydd hjälper till att skydda batteri och laddare mot skador.
- Anslutningsdelar utanför arbetsområdet – säkert och praktiskt.

715005061

- Automatisk spänningsdetektering.
- Display/på-knapp.
- Tryck på displayknappen för att visa laddningsförloppet.
- Skonsam för miljön och uppfyller branschens högsta standarder för energieffektivitet.
- Innehåll: 3 A-batteriladdare, klämadapter, DC-adapter, 60 cm säkrat och väderskyddat kablage, bruksanvisning.
- USA-kontakt (110 V).



STARTHJÄLP

- IPX3-klassad vattentät och förslutna utgångar.
- Fyra LED-batteriindikatorer för smidig avläsning av batteriets laddningsnivå.
- Kompakt design, får enkelt plats i ryggsäcken, handskfacket eller annat förvaringsutrymme.
- För snabbstart av fordon i nödsituationer.
- Perfekt för motorsporter, motorcyklar och 4- och 6-cylindriga fordon.

715005062



- 2,4 A + 1 A/5 V USB-portar för snabb laddning av alla USB-enheter, inklusive smartphones, MP3-spelare och surfplattor.
- Smart kabel – skyddar mot omvänd polaritet, kortslutning, låg spänning, hög temperatur och omvänd laddning.
- Inbyggd LED-lampa (3 lägen).
- Innehåll: 300CA-starthjälper, SA858 smart kabel med klämma, MC-USB-till-USB-laddningskabel, packväska och bruksanvisning.

CTEK BRP 5.0-BATTERILADDARE

- CTEK, som tillverkar marknadens smartaste batteriladdare, har tagit fram en BRP-specifik laddare för alla BRP:s produkter.
- Laddaren är byggd för krävande arktiska förhållanden.
- Kontakta din BRP-återförsäljare för mer information.

860200997



Vissa produkter som visas finns eventuellt inte tillgängliga eller är inte godkända i Sverige. Kontakta en BRP-återförsäljare för mer information.

NYCKLAR FÖR DIGITALT KODAT STÖLDSKYDDSSYSTEM (D.E.S.S.™)

- Avancerat stöldskydd.
- Kretskryptering begränsar åtkomst till fordonets elektroniska tändningsystem.
- Ett fordon, en kod.
- Vibrations- och stöttålig konstruktion för en bra anslutning.
- Inkluderar tre programmerbara nycklar:
 - Arbetsnyckel: begränsar fordonshastigheten till 40 km/h men begränsar inte motorns moment.
 - Normal nyckel: begränsar fordonshastigheten till 70 km/h och begränsar momentet med 50 %.
 - Prestandanyckel: Inga begränsningar.

Maverick Trail, Maverick Sport, Maverick Sport MAX

715002458



TAKMONTERAD REGLAGEPANEL

- Helt integrerad takmonterad reglagepanel med ytterligare strömbrytarplatser för elektriska tillbehör.
- Krävs för montering av Can-Am-strålkastare på taket och för andra takmonterade elektriska tillbehör.
- Tillval för Baja Designs-strålkastare.
- Sporttak eller bimini-tak med solskydd krävs för montering.

Maverick Trail, Maverick Sport, Maverick Sport MAX

715003669



Nyhet! SNABBKABEL MED BATTERIINDIKATOR

- Anslut och ladda olika batterier med laddaren snabbt och enkelt.
- LED-indikator med tre färger visar kontinuerligt batteriets status.
- Säljs styckvis.

715006055



BATTERIKABEL FÖR SNABBANSLUTNING

- Anslut och ladda olika enheter med laddaren snabbt och enkelt.
- Medföljer batteriladdaren/-underhållaren (715005061).
- Säljs styckvis.

715005408



30 AH-BATTERIHÅLLARE

- Fästplatta för 30 Ah-batteri.
- 30 Ah-batteri (515176151) säljs separat.

Maverick Trail, Maverick Sport, Maverick Sport MAX

715004431



REGLAGE MED TVÅ LÄGEN

- Snabb växling mellan lägena normal och eco.
- Eco-läget förbättrar bränsleekonomi.
- Plug-and-play-anslutning på instrumentbrådan.
- Standardutrustning på DPS-modellerna.

Maverick Trail, Maverick Sport, Maverick Sport MAX

715004736



ELUTTAG PÅ 12 V

- Eluttag på 12 V för tillbehör.
- Kablage för enkel anslutning ingår.

Maverick Trail, Maverick Sport, Maverick Sport MAX

715003846



USB-LADDINGSUTTAG

- För laddning av elektroniska enheter medan du kör* (smartphone, MP3-spelare, värmare och så vidare).
- Två USB-portar.
- * Alla slags enheter kan inte laddas med eluttaget under körning.

Maverick Trail, Maverick Sport, Maverick Sport MAX

219400510



GARMIN MONTANA® 680T GPS

- Robust och vattentät. Montana 680T tål alla väder.
- 10 cm vridbar pekskärm som är läsbar i solljus och kan användas med handskar. Klara färger och hög upplösning.
- Kamera med 8 megapixel, autofokus och automatisk positionsbestämning.
- Använder både GPS- och GLONASS-satelliter för förbättrad

Maverick Trail, Maverick Sport, Maverick Sport MAX

715002830

Europeisk version

- Uppfyller EG-krav.
- Karta över Europa medföljer.

715003456



- positionering och snabbare funktion.
- Förinlästa topografiska kartor, plus 1 års prenumeration på BirdsEye-satellitbilder.
- 3-axlig kompass med barometrisk höjdmätare.
- GPS-hållare medföljer (fordonsmonteringsatts krävs).
- Karta över USA medföljer.

RAM GPS-HÅLLARE

- Används för montering av GPS i fordonet.
- AMPS-hålmönster som är standard för Garmin-hållare.

Maverick Trail, Maverick Sport, Maverick Sport MAX

715003325





WARN[†] VRX

- Extrem IP68-klassad vattentätthet skyddar mot vädrets makter.
- Tålig konstruktion helt av metall.
- Svart pulverlackering och fästen i rostfritt stål för korrosionsbeständighet.
- Robust ny kopplingskonstruktion som baseras på WARN:s över 70 år av 4WD-navlåskunskaper.
- Lasthållningsbroms för utmärkt kontroll.
- Jämn och tillförlitlig trestegs planetväxel helt av metall.
- Vippströmställare på instrumentbrädan och fjärrkontroll med kabel.
- Begränsad livstidsgaranti (mekanisk), tre års garanti (elektrisk).
- Dragkapacitet på 2 041 kg.

Nyhet WARN VRX 45-VINSCH

- 5 m stålvajer, 6,3 mm diam.
- Vajerstyrning av rulltyp.

Maverick Trail, Maverick Sport, Maverick Sport MAX

715006110



Nyhet WARN VRX 45-S-VINSCH

- 15 m syntetlina, 6,3 mm diam.
- Vajerstyrning av gjuten aluminium.

Maverick Trail, Maverick Sport, Maverick Sport MAX

715006111



CAN-AM HD

- Ergonomiskt kopplingshandtag.
- Drev och bussningar helt i stål för ökat vridmoment och längre hållbarhet.
- Helautomatisk lasthållningsbroms.
- Tätad solenoid för skydd mot alla slags väder.
- Vattentät fjärrkontroll med kabel och omkopplare i instrumentbrädan.
- Uppfyller EG-krav.

Nyhet CAN-AM HD 4500-VINSCH

- Dragkapacitet på 2 041 kg.
- 13,1 m stålvajer, 6,3 mm diam.
- Kraftfull 4-vägs vajerstyrning.
- Vinschkabelhärva (715003777) krävs för montering på Base- och DPS-modeller.

Maverick Trail, Maverick Sport, Maverick Sport MAX

715006416



Nyhet CAN-AM HD 4500-S-VINSCH

- Dragkapacitet på 2 041 kg.
- 15,2 m syntetlina, 6,35 mm diam.
- Korrosionsbeständig vajerstyrning av aluminium.
- Vinschkabelhärva (715003777) krävs för montering på Base- och DPS-modeller.

Maverick Trail, Maverick Sport, Maverick Sport MAX

715006417



Vissa produkter som visas finns eventuellt inte tillgängliga eller är inte godkända i Sverige. Kontakta en BRP-återförsäljare för mer information.

CAN-AM HD-VAJERSTYRNING

- Denna korrosionsbeständiga vajerstyrning av aluminium är ett måste vid byte till syntetlina, och förhindrar att linan nöts av mot ett hörn i en vajerstyrning av rulltyp och att den slits i förtid till följd av den råa ytan på en sliten rullstyrning.
- Får användas endast med syntetlinor.

Can-Am HD-vinsch

715006426



WARN-VAJERSTYRNING

- Med dubbel pulverlackering.
- Krävs för användning av den syntetiska vinschlinan (715001118) på Warn-vinschar.
- Får användas endast med syntetlinor.

Med Warn-vinsch

705204567



TRÅDBUNDEN FJÄRRKONTROLL

- Med den här satsen kan du lägga till en handburen fjärrkontroll till fordon med en standardvinsch.
- OEM-standardvinsch och trådbunden fjärrkontroll säljs separat.
- Uppfyller EG-krav.

Can-Am HD-vinsch

Fjärrkontroll (715007050)

och anslutningsuttag medföljer.

715006504

Warn-vinsch

Kablage (710001023) krävs för användning av fjärrkontrollen på fordon med fabriksinstallerad vinsch.

710001002



TRÅDLÖS FJÄRRKONTROLL

- Detta system monteras snabbt och enkelt tack vare en kabelstam med integrerad antenn. Alla nödvändiga monteringsdetaljer ingår.
- Du kan styra vinschen inom en radie på 15,2 m, vilket underlättar vinscharbetet betydligt.
- Alla komponenter är väderbeständiga.

Med Warn-vinsch

715002542



VINSCHKABELHÄRVA

(Visas ej)

- Krävs för montering av vinsch på Base- och DPS-modeller.

Maverick Trail, Maverick Sport, Maverick Sport MAX

715003777



SYNTETISK VINSCHLINA

- 15,2 m syntetlina (5,5 mm diam.) för Warn-vinschsats.
- Vajerstyrning (705204567) krävs vid byte till syntetlina för undvikande av skador och linslitage i förtid.

Med Warn-vinsch

715001118

- 15,2 m syntetlina med 4,8 mm diameter för vinschar.
- Vajerstyrning (715006426) krävs vid byte till syntetlina för undvikande av skador och linslitage i förtid.

Med Can-Am HD-vinsch

715006430

RESERVVAJER

- 6,8 m vajer (diam. 5,5 mm) för Warn-vinschsats.

Med Warn-vinsch

715001117

- 14,3 m stålvajer med 6,3 mm diameter.
- 2 041 kg dragkapacitet.

Med Can-Am HD-vinsch

705014978



SYNTETISK VINSCHLINA

- 6,3 mm lina som är lätt, smidig och skrammelfri.
- Vid sammankoppling med vinschvajer ökas totallängden med 15 meter.
- 2 041 kg draghållfasthet på enkellina.

Maverick Trail, Maverick Sport, Maverick Sport MAX

715001120



FRÄMRE X RC/X MR-DRAGKROK

- En solid anslutningspunkt om bogsering behövs.
- Fungerar med de flesta remmar och krokor.
- Gjord av rejäl 3 mm stålplåt och 11 mm stålkroksrör.
- Standard på Maverick X rc- och X mr-modeller.

Maverick Trail, Maverick Sport,

Maverick Sport MAX

715005229



FRÄMRE DRAGKROKSFÄSTE

- Robust 5 cm dragkroksfäste med 680 kg dragkapacitet.
- Perfekt för precisionsbogsering på trånga platser.

Maverick Trail, Maverick Sport,

Maverick Sport MAX

715003642



SMART LOK™

TECHNOLOGY

GREPP UTAN MOTSTYCKE

Exklusivt för Can-Am: möt terrängens förhållanden på ett nytt sätt med fyrhjulsdraft uppbackad av Smart-Lok-teknik.

Smart-Lok är den mest avancerade differentialen för terrängkörning du kan önska. Det är en helt låsbar främre differential som är spärrbar under drift, med elektroniskt styrda automatiska lägen som alltid ger maximalt grepp oavsett förhållanden.



1 BÖRJA MED SMART-LOK- DIFFERENTIALEN

SMART-LOK™-DIFFERENTIAL

- Can-Am's exklusiva Smart-Lok™-teknik utgör en fullödig främre differential som är spärrbar under drift och som har elektronisk styrning med automatiska lägen.
- Välj differentialinställningar efter körbehov: "2x4" för endast bakhjulsdraft, "4x4 främre diffspår" för en helt låst fyrhjulsdraft och "4x4 Smart-lägen" med förinställda, intelligenta kalibreringar för din typ av körning.
- Med hjälp av flera indatakällor spärras differentialen blixtnsabbt med rätt belastning och i rätt ögonblick, för maximalt grepp med bibehållna manövreringsegenskaper i låg fart. Det ger exakta köregenskaper och en rogvande trygghetskänsla.
- Smart-Lok-satsen är standard med Trail-läget.
- Lägena Mud, Rock och Trail Activ kan läggas till genom att installera en ytterligare Smart-lägesmodul (säljer separat) för finjustering av körmiljön.
- Prestandadrivaxlar (2x) och framdifferentialens sats krävs för montering.

Maverick Trail, Maverick Sport, Maverick Sport MAX
705402371

2 SKAFFA SMART-LOK- MONTERINGSSATSEN OCH PRESTANDADRIVAXELN

Båda krävs för montering av Smart-Lok™-differentialensatsen.

SMART-LOK™-MONTERINGSSATS

(Visas ej)

- Innehåller alla nödvändiga monteringsdetaljer och kablage för montering av en Smart-Lok-differential.

Maverick Trail, Maverick Sport, Maverick Sport MAX
715005330

PRESTANDADRIVAXEL

- Högpresterande utformning, perfekt för terrängkörning med överlägsen drivkraft och acceleration för racing, sanddyner och ödemarker.
- Innehåller drivknutar, axlar och damasker med den bästa geometrin för ditt Can-Am-fordon.

Maverick Trail
705402423

Maverick Sport, Maverick Sport MAX
705402281



SMART-LOK-SATSEN
MEDFÖLJER TRAIL-
LÄGESMODULEN.

3 FINJUSTERA KÖRMILJÖN MED EN SMART- LÄGESMODUL (TILLVAL)

Med dessa moduler kan du lägga till Smart-lägena **Mud**, **Rock** eller **Trail Activ** i fordon med Smart-Lok™-differentialensats. Endast en Smart-lägesmodul kan vara installerat åt gången.



TA DIG FRAM I
DJUP LERA

STENHÅRD
KÖRNING

EN NATURLIG
LEDARE

- Ger oslagbart grepp i de djupaste lerhålen.
- När högt motormoment och/eller slirning detekteras låser Smart-Lok™ framänden helt.
- Systemet förblir låst tills gasspjället släpps.

SMART-LÄGESMODUL MUD

Modeller med Smart-Lok™-differential
715005282

- Gör det ta sig fram över passera utmanande stenar.
- När högt motormoment detekteras vid låg fordons hastighet låser Smart-Lok™ progressivt framänden och förblir inkopplad tills gasen släpps så att inte hjulen slirar och för optimalt drivgrepp.
- Den progressiva inkopplingen gör styrningen lättare när fordonet manövreras.

SMART-LÄGESMODUL ROCK

Modeller med Smart-Lok™-differential
715005283

- Gjord för offensiv körning med enastående precision i kurvor.
- När högt motormoment och/eller en ökning av fordonets hastighet detekteras kopplar Smart-Lok™ progressivt in framänden och håller den inkopplad tills gasen släpps eller fordonets hastighet minskar.
- Den progressiva inkopplingen gör styrningen lättare och jämnare.

SMART-LÄGESMODUL TRAIL ACTIV

Modeller med Smart-Lok™-differential
715005284



YOSHIMURA SLIP-ON-AVGASRÖR

- Utvecklat i samarbete med Yoshimura.
- Av rostfritt stål klass 304.
- Sportigt ljud från den lättare ljuddämparen.
- USDF/USDA-godkänt gnistskydd.
- EPA-godkänd.
- Ej EG-godkänd.

Maverick Trail, Maverick Sport
(utom modeller med 1000R-motor)
715003716

**Maverick Sport (med 1000R-motor),
Maverick Sport MAX**
715004452



**EXPERTENS
VAL**

Ljud, ingenjörskonst
och stil: det här
exklusiva Yoshimura
Slip-On-avgasröret
har en mäktig
stämma.

SATS MED NÖDUTRUSTNING

- En komplett sats med nödutrustning med allt som behövs för att ta sig ur ofördelaktiga situationer som motorsportentusiaster kan hamna i.
- Innehåller startkablar, luftkompressor, däckreparationssats, lastremmar med spärrmekanism, silvertjej, bogserlina (1 500 kg), buntband och tygtrasor.

715004359



Vissa produkter som visas finns eventuellt inte tillgängliga eller är inte godkända i Sverige. Kontakta en BRP-återförsäljare för mer information.



SNORKELSATS

- Höjer upp motor- och CVT-luftintag så att fordonet kan köras till hälften nedsänkt i vatten/gyttja utan att motorn tar in vatten.
- Passar inte med S&B-partikelavskiljare, vridbart LinQ-räcke, bakre störtbur från Lonestar Racing och alla bakre paneler och rutor.
- Standard på Maverick Sport X mr-modeller.
- Ej EG-godkänd.

**Maverick Trail, Maverick Sport,
Maverick Sport MAX**
715003705



S&B-PARTIKELAVSKILJARE

- Använder vortexgeneratorer för att avvisa cirka 94 % av allt damm, snö eller slam innan det ens når luftintagsboxen.
- Bidrar till att bibehålla effekten, skydda motorn och dramatiskt förlänga filtrets livslängd.
- Monteras på buren med justerbara klämmor.
- Passar inte med bakruta.

**Maverick Sport (med 1000R-motor),
Maverick Sport MAX**
715004902

Maverick Trail, Maverick Sport
(utom modeller med 1000R-motor)
715004422



Nyhet FÖRFILTER FÖR SNORKEL

- Ett förfilter särskilt för snorklar.
- Ger motorn extra skydd under tuffa förhållanden.
- Håller luftfiltret renare.
- Filtrerar bort partiklar större än 0,13 mm.
- Krävs för bibehållande av fabriksgarantin när bandsats är monterad på fordonet.

**Maverick Sport, Maverick Sport MAX,
Maverick Trail**
715005598



MOTOR- OCH CVT-FÖRFILTER

- (Visas ej)
- Ger motorn och CVT-transmissionen extra skydd under tuffa förhållanden.
- Filtrerar bort partiklar större än 0,1 mm.
- Vattenavstötande.
- Krävs för bibehållande av fabriksgarantin när bandsats är monterad på fordonet.
- Rekommenderas för körning under vinterförhållanden.

Maverick Trail, Maverick Sport, Maverick Sport MAX
715004290

Nyhet SATS MED KRAFTIGA FJÄDRAR

- Kraftiga fjädrar som ger styvare fjädring.
- Perfekt för att fordonet ska svikta mindre vid större påfrestningar som till exempel tunga laster och transporter eller snöröjning.
- Komplettsats med 4 fjädrar.

**Maverick Trail, Maverick Sport,
Maverick Sport MAX**
715004961



SKUMPLASTFILTER FRÅN TWIN AIR¹

- Det bästa valet för tuffa förhållanden.
- Inoljat skumplastfilter för utomordentlig dammfiltrering i kombination med högt luftflöde.
- Tvättbart och återanvändningsbart.

**Maverick Trail,
Maverick Sport**
(utom modeller
med 1000R-motor)
715003630

**Maverick Sport,
Maverick Sport Max**
(modeller med
1000R-motor)
715002895



STÖTDÄMPARSKYDD

- (Visas ej)
- Mjukt skydd för stötdämparna med ventilationsöppningar.
- Elimineras intrång av damm och smuts i stötdämparcylindern, vilket minskar risken för skador.
- Säljs parvis.

**Maverick Sport,
Maverick Sport MAX**
715002368



Varje bandsats har ett specifikt ändamål och har en kompromisslös konstruktion för arbete och nöje. Oavsett om du kör i djup snö, far fram i spåren eller transporterar tunga laster, så tar sig Apache-banden fram i all terräng.



PASSFORM OCH
KOMPATIBILITET



KVALITET OCH
TILLFÖRLITLIGHET



STIL OCH
VISION



VINTERDRIVBAND

ÅRETRUNT BAND

SNÖ

BLANDADE
FÖRHÅLLANDEN



APACHE BACKCOUNTRY

Äntligen kan du utforska vintern utan greppbegränsningar och kompromisser, tack vare Apache Backcountry-bandsatsernas oslagbara prestanda. De är konstruerade för både arbete och nöje i den djupaste snö. Låt inte vintern komma i vägen!

Sid. 63

APACHE 360 LT

Dessa bandsatser förbättrar fordonets markfrigång och ökar dess kontaktyta med terrängen. Anpassa bandkonfigurationen efter förhållandena du kör och körningens syfte med Apache 360 LT-systemet: vårt mästestycke för alla årstider och all terräng.

Sid. 64

VINTERDRIVBAND APACHE BACKCOUNTRY

FÅ UT MESTA MÖJLIGA
AV DITT CAN-AM-
FORDON UNDER ALLA
VINTERNS ÄVENTYR.

Utforska utan kompromisser. Ge dig ut på orörda vägar och färdas djupt in i vinterlandskapet, tryggt förvissad om att samma teknik som återfinns i våra världskända snöskotrar står till ditt förfogande. Med en större kontaktyta och mer offensiv banddesign kan du köra längre än vad du trodde var möjligt med bästa tänkbara snöprestanda.

OMFATTAS AV 1 ÅRS GARANTI

EN EFFEKTIV
UTFORMNING
AV CHASSI OCH
BOGGISKENA GÖR ATT
VIKTEN FÖRDELAS
JÄMNT PÅ SNÖN



EXTRA MARKFRIGÅNG
PÅ 16,2 CM

OFFENSIV
BANDESIGN
MED 5 CM KAMHÖJD
FÖR MAXIMALT GREPP



STÖRSTA KONTAKTYTAN NÅGONSIN:
23 % STÖRRE ÄN APACHE 360 LT

APACHE BACKCOUNTRY-BANDSATS

- Marknadens bästa bärformåga och kapacitet för djup snö.
- Kontaktytan är 23 % större jämfört med Apache 360 LT.
- En imponerande ökning av markfrigången på 18 cm ger smidig körning i den djupaste snö.
- Offensiv banddesign med 5 cm kamhöjd för maximalt grepp på snö.
- Apache Backcountry-monteringssats, DPS-bandmodul (715004707) (se sid. 64) och motor- och CVT-förfilter (715004290) krävs.
- Endast för vinterbruk.

Maverick Trail, Maverick Sport, Maverick Sport MAX
715005247

APACHE BACKCOUNTRY-MONTERINGSSATS

- (Visas ej)
- Krävs för montering av Apache Backcountry-bandsystemet.
 - DPS-bandmodul och förfilter ingår ej.
 - Passar inte med främre och bakre A-armsskydd av HMWPE.

Maverick Trail
715004285

Maverick Sport, Maverick Sport MAX
715004834

ISRIVARE

- Förbättrar kylningen under hårda och isiga förhållanden.
- Boggiskenmonterad, liten, lätt.
- Konstruktionen bygger på haspelprincipen, och medför inga skador vid backning.
- Kan enkelt tas bort när de inte används.

Apache Backcountry-
bandsats
860201728

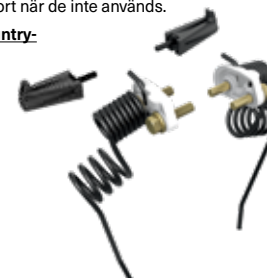

SATS MED BOGGIHLJUL

- Ger lägre rullmotstånd.
- Inkluderar två hjul, fästet och monteringsdetaljer.
- Behövs upp till 2 satser per bakre drivband.
- Kan öka glidskenans livslängd vid körning på hård snö.

Apache Backcountry-bandsystem,
endast bakre drivband
860201230 • 141 mm



GLIDSKENOR MED VESPEL⁺-INLÄGG

- DuPont Vespel-inlägg för lägre friktion.
- Ökad livslängd.
- Kan skäras till önskad längd.
- Behövs 8 per fordon.
- Säljs styckvis.

Apache Backcountry-bandsats
503194815

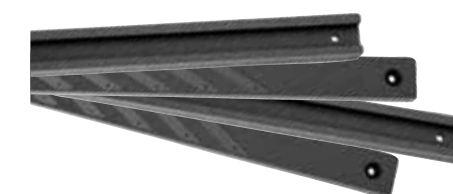

ÅRET-RUNT-BAND APACHE 360 LT

ARBETA OCH ROA DIG
ÅRET RUNT I LERA,
SNÖ OCH ALL SLAGS
TERRÄNG.

Höj dig över terräng, väder och årstider med Apache 360 LT-bandsatsen – uppgraderingen som tar Can-Am-upplevelsen till nästa nivå. Utformad för grepp och tyngre laster i mjuk terräng – 360 LT-bandsatsen kan monteras på ATV- och SSV-fordon och användas året runt för upptäcktsfärder och tuffa arbetsuppgifter.

OMFATTAS AV 2 ÅRS GARANTI

EXTRA MARKFRIGÅNG
PÅ 11,4 CM

SNABB OCH ENKEL
MONTERING

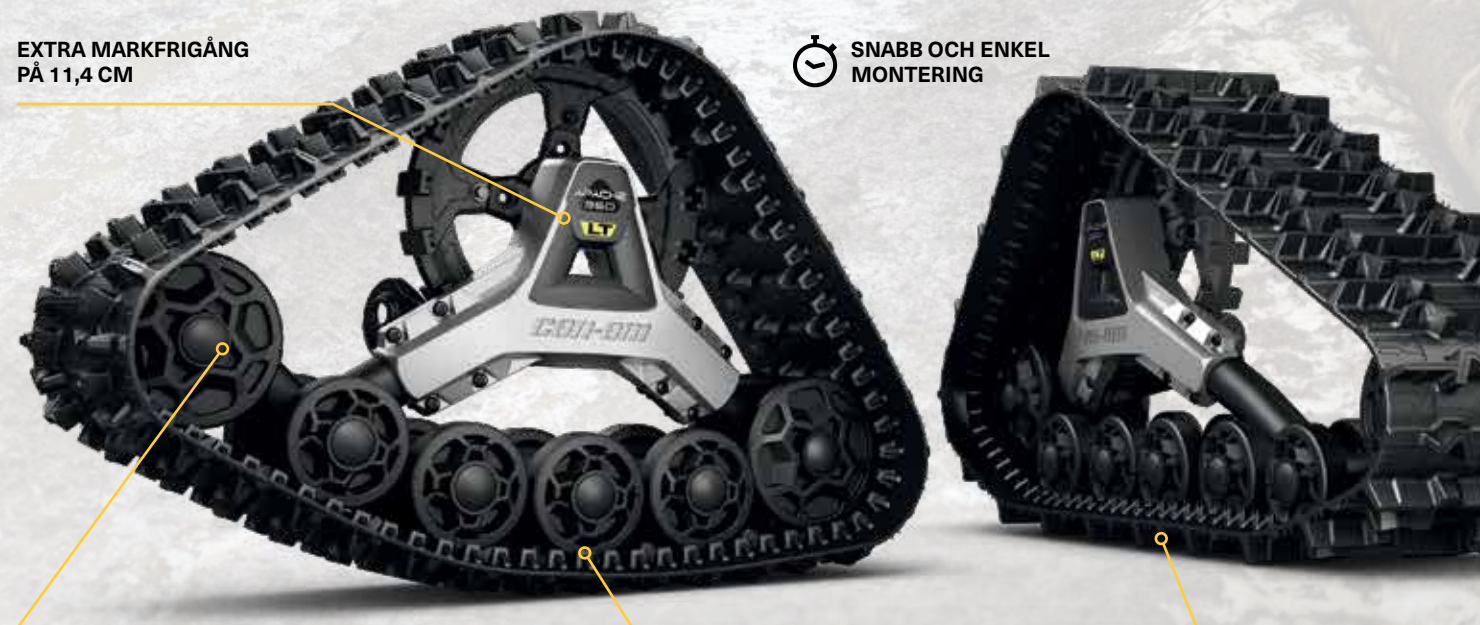

JUSTERBAR
KONTAKTYTA SOM
KAN ANPASSAS EFTER
KÖRFÖRHÅLLANDENA



GUMMIMÖNSTRET ÖVER DE ROBUSTA HJULPAREN
OCH DEN FÖRSKJUTNA PLACERINGEN AV HJULEN
GER ÖKAD TILLFÖRLITLIGHET SAMT MINDRE
FRIKTION OCH VIBRATIONER

TOTAL
MARKKONTAKTYTA
PÅ 14 784 CM²

APACHE 360 LT-BANDSATS

- Multifunktionsband för tunga laster som passar de flesta Can-Am-terrängfordon.
- Extra justering av kontaktytan för bättre prestanda i svår terräng.
- Genomsnittlig ökning av markfrigången på 11,44 cm.
- Kammar om 2,5 cm fram till och 3,2 cm bak till.
- Apache Backcountry-monteringssats, DPS-bandmodul (715004707) och motor- och CVT-förfilter (715004290) krävs.

Maverick Trail, Maverick Sport, Maverick Sport MAX
715005103

APACHE 360 LT-MONTERINGSSATS

- (Visas ej)
- Krävs för montering av Apache 360 LT-bandsystemet.
 - DPS-modul och förfilter ingår ej.

Maverick Trail
715004833

**Maverick Sport,
Maverick Sport MAX**
(utom X mr- och X rc-modeller)
715004755

Krävs för montering av Apache Backcountry- och Apache 360 LT-bandsatser

Nyhet FÖRFILTER FÖR SNORKEL

- Ett förfilter särskilt för snorklar.
- Ger motorn extra skydd under tuffa förhållanden.
- Håller luftfiltret renare.
- Filtrerar bort partiklar större än 0,13 mm.
- Krävs för bibehållande av fabriksgarantin när bandsats är monterad på fordonet.

**Maverick Sport, Maverick Sport MAX,
Maverick Trail**
715005598



MOTOR- OCH CVT-FÖRFILTER

- (Visas ej)
- Ger motorn och CVT-transmissionen extra skydd under tuffa förhållanden.
 - Filtrerar bort partiklar större än 0,1 mm.
 - Vattenavstötande.
 - Krävs för bibehållande av fabriksgarantin när bandsats är monterad på fordonet.
 - Rekommenderas för körning under vinterförhållanden.
- Maverick Trail, Maverick Sport, Maverick Sport MAX**
715004290

DPS-BANDMODUL

- (Visas ej)
- Innovativ DPS-modul som säkerställer hastighetsmätarens exakthet och optimerar servostyrningen för perfekt bandkontroll och smidig körning.
 - Krävs för montering av Apache-bandsatser.
 - Säljs inte i Europa.
- Maverick Trail, Maverick Sport,
Maverick Sport MAX**
715004707

Vissa produkter som visas finns eventuellt inte tillgängliga eller är inte godkända i Sverige. Kontakta en BRP-återförsäljare för mer information.

PROMOUNT — PLOWS



PASSFORM OCH
KOMPATIBILITET



KVALITET OCH
TILLFÖRLITLIGHET



STIL OCH
VISION



Det nya ProMount-utbudet är framtaget för både professionella användare och entusiaster som vill ta sin verktygsuppsättning till nästa nivå. Utformad för att fungera så effektivt som möjligt – Can-Am har omarbetat plogen från fäste till blad.

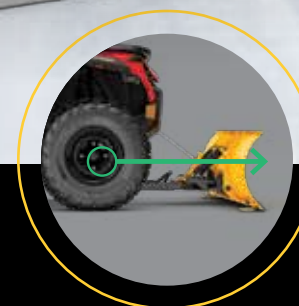

Fästplattan på undersidan ger optimal angreppsvinkel för bästa skjutstyrka.

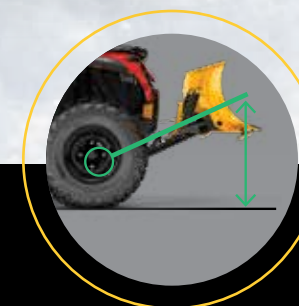

Den framåtmonterade plogarmen har branschledande lyfthöjd.



Fästplattan med låg profil har liten påverkan på markfrigången och kan sitta monterad året runt.

DET MEST EFFEKTIVA MONTERINGS- SYSTEMET

ANSLUTS MED ETT KLICK

Fästs i Fyra enkla steg – Can-Am ProMount-plogsystemet är det snabbaste, enklaste sättet att börja ploga och få jobbet gjort. Minimal ansträngning för maximalt resultat.



Kör rakt mot plogen.



Fäst vinschlinan till plogen med en styrkrok/-rulle.



Lyft plogen tills den snäpper fast på fästplattan.



Ta bort vinschlinan från styrningen. Nu är du redo att ploga.

CAN-AM PROMOUNT STEEL-PLOGAR

Återförsäljaren kan hjälpa dig att välja bästa plogbredd. ProMount-bladen, som är gjorda av 2,5 mm stål för effektiv plogning, finns i flera olika storlekar för såväl stora som små jobb.

CAN-AM PROMOUNT STEEL - PLOGSATSER

Dessa satser inkluderar:

- Can-Am ProMount Steel-blad
- Plogarm med snabbfäste
- Fästplatta

137 CM BLAD

Maverick Trail

- 715005200 • Svart
- 715005428 • Gul

152 CM

Maverick Trail, Maverick Sport, Maverick Sport MAX

- 715005201 • Svart
- 715005434 • Gul

168 CM BLAD

Maverick Trail, Maverick Sport, Maverick Sport MAX

- 715005427 • Svart
- 715005435 • Gul



137 CM

152 CM

168 CM

CAN-AM PROMOUNT FLEX2-PLOGAR

Teknik med HMWPE (polyeten med hög molekylvikt) ger Flex2 större tillförlitlighet, stöttålighet och motståndskraft mot rost eller deformation. Urstarkt men ändå flexibelt vid hinder – Flex2-bladet gör arbetet enklare.

CAN-AM PROMOUNT FLEX2 - PLOGSATSER

Dessa satser inkluderar:

- Can-Am ProMount Flex2-blad
- Plogarm med snabbfäste
- Fästplatta

152 CM BLAD

Maverick Trail, Maverick Sport, Maverick Sport MAX

- 715005202 • Svart



152 CM

CAN-AM PROMOUNT - BLAD AV STÅL

- Blad kan köpas individuellt för en egen sats.
- Passar med Can-Am ProMount-bladtillbehör för ännu mer mångsidig plogning (vissa plogtillbehör passar inte med 137 cm plogar).

137 CM BLAD

- Passar inte med ProMount-snöuppdämpare, -plogbreddare och -kantmarkeringar.
- Rensar 127 cm bred när plogen är helt vinklad.
- Bladhöjd på 37 cm.

Passar ProMount-plogarm

- 715004472 • Svart
- 715005316 • Gul

152 CM BLAD

- Rensar 137 cm bred när plogen är helt vinklad.
- Bladhöjd på 43 cm.

Passar ProMount-plogarm

- 715004202 • Svart
- 715005317 • Gul

168 CM BLAD

- Rensar 152 cm bred när plogen är helt vinklad.
- Bladhöjd på 43 cm.

Passar ProMount-plogarm

- 715006337 • Svart
- 715006338 • Gul

Nyhet

183 CM BLAD

- Rensar 168 cm bred när plogen är helt vinklad.
- Bladhöjd på 43 cm.

Passar ProMount-plogarm

- 715004474 • Svart
- 715006021 • Gul

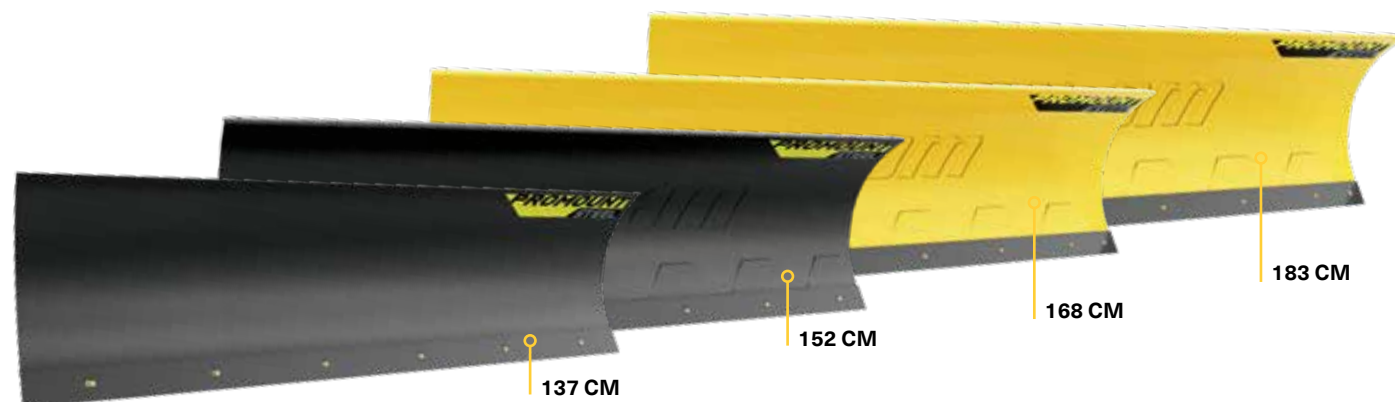

137 CM

152 CM

168 CM

183 CM

CAN-AM PROMOUNT FLEX2 - BLAD

- Blad kan köpas individuellt för en egen sats.
- Passar med Can-Am ProMount-bladtillbehör som gör plogen ännu mer mångsidig.

152 CM BLAD

- Rensar 137 cm bred när plogen är helt vinklad.

Passar ProMount-plogarm

- 715004203 • Svart

Nyhet 183 CM BLAD

- Rensar 168 cm bred när plogen är helt vinklad.

Passar ProMount-plogarm

- 715004485 • Svart



152 CM

183 CM

**SKAPA
DIN EGEN
SATSER**

genom att välja önskad plogtyp och -längd för din plogarm. ProMount-plogarmarna passar med alla blad.

DITT JOBB, DITT VAL

Få en anpassad lösning som verkligen passar för uppgiften – med kvalitetskomponenter och utan genvägar. ProMount-plogarmen, -fästplattan och -bladen är ett universalsystem som kan anpassas till just din Can-Am och arbetsplats.

CAN-AM PROMOUNT-PLOGARM MED SNABBFÄSTE

- Kraftiga stålrör som tål det mesta.
- Enastående skjutstyrka och grepp tack vare mittmontering.
- Konstruerad för maximal ploglyfthöjd.
- Med ett självjusterande snabbfäste, en fotpedal för snabb frikoppling och ett ergonomiskt handtag för justering av plogvinkeln.
- Plogvajerstyrning och gränslägesbrytare som förlänger vinschlinans livslängd.
- Can-Am ProMount-fästplatta krävs för montering.
- Bladet kan vridas i 5 olika lägen åt höger eller vänster.
- En stor tapp ger smidig bladsvivning och förhindrar att smuts och snö anhopas i ledpunkten.

Maverick Trail, Maverick Sport, Maverick Sport MAX
715004339



Passar med alla ProMount-plogar

CAN-AM PROMOUNT-PLOGARMSFÖRLÄNGNING

- 30 cm plogarmsförlängning.

Maverick Trail, Maverick Sport, Maverick Sport MAX
715004204

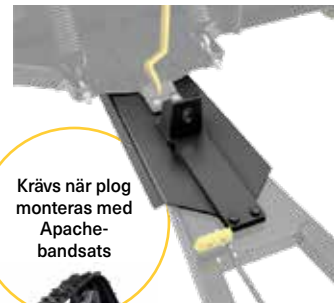

Krävs när plog monteras med Apache-bandsats

CAN-AM PROMOUNT-FÄSTPLATTA

- Krävs för montering av Can-Am ProMount-plogarm med snabbfäste.
- Precisionskonstruerad fästplatta som kan vara monterad året runt utan försämring av markfrigången.
- Passar på ATV-fordon, Maverick Trail eller Maverick Sport med eller utan Can-Am-bukskydd.

Maverick Trail, Maverick Sport, Maverick Sport MAX
715004338



CAN-AM PROMOUNT-PLOGTILLBEHÖR

1 CAN-AM PROMOUNT-KANTMARKERINGAR

- Gör det lättare att hålla koll på plogens kanter.
- Höjd: 60 cm.
- Säljs parvis.
- Passar med Can-Am ProMount Steel- och Flex2-blad med eller utan plogbreddare (utom för 137 cm Can-Am ProMount Steel-blad).

Maverick Trail, Maverick Sport, Maverick Sport MAX
715004206

2 CAN-AM PROMOUNT-SLITDEL AV PLAST

- För mindre repor på släta infarter och känsliga ytor.

Maverick Trail, Maverick Sport, Maverick Sport MAX

137 cm	152 cm	168 cm	183 cm
715004480	715004481	715004482	715004483 <small>Nyhet</small>



3 CAN-AM PROMOUNT-SNÖUPPDÄMMARE

- Håller kvar snön på plogen.
- Mått: 43,2 cm x 33 cm.
- Säljs parvis.
- Passar med Can-Am ProMount Steel- och Flex2-blad med eller utan plogbreddare (utom för 137 cm Can-Am ProMount Steel-blad).

Maverick Trail, Maverick Sport, Maverick Sport MAX
715004207

4 CAN-AM PROMOUNT-PLOGBREDDARE

- Ger 8 cm extra på varje sida.
- Passar med Can-Am ProMount-blad (utom för 137 cm Can-Am ProMount Steel-blad).
- Längre slitdel kan monteras för att ytterligare utöka den extra bredd som breddarna redan ger.
- Passar med Can-Am ProMount Steel- och Flex2-blad (utom för 137 cm Can-Am ProMount Steel-blad).

Maverick Trail, Maverick Sport, Maverick Sport MAX

■ 715004205 • Svart
■ 715005319 • Gul

Nyhet PLOGVINKLINGSSYSTEM

- Omvandlar plogsystemet till en lättstyrd enhet från förarsätet.
- Bekvämt plogstyrning uppåt/nedåt och vänster/höger med den medföljande styrspaken.
- Alla plogrörelser styrs med en hand så att det är lätt att koncentrera sig på plogningen.

Passar med alla ProMount-plogarmar och -blad
715006022



PLOGVAJERSTYRNING

- Större diameter på den nedre rullen minskar slitaget på linan vid plogning.
- Kan användas med alla ProMount-plogar.

Maverick Trail, Maverick Sport, Maverick Sport MAX
705009222



GRÄNSLÄGESBRYTARE FÖR PLOG

- (Visas ej)
- För reglering av vajerstrykningen när plogsystemet höjs för högt.
- Förhindrar skador på vinsch, plogarm och fordon.

Maverick Trail, Maverick Sport, Maverick Sport MAX
715004775

TRAILERTRANSPORT

TRANSPORTKAPPELL

- Väderbeständigt transportkapell skyddar fordonet under förvaring och transport.
- Tillverkade av kraftig UV-beständig och Solution Dye-infärgad polyester.
- Mjukt inlägg skyddar vindruta och färgade paneler från repor.
- Alla slitpunkter är förstärkta med dubbelt lager.
- Öppning för tanklock.
- Snabb och enkel installation.
- Perfekt passform för ditt fordon med eller utan Can-Am-tillbehör.

Maverick Trail, Maverick Sport

715003706

Maverick Sport MAX

715005281



BOLT-ON'-LASTREMMAR MED SPÄRRMEKANISM

- Perfekta för transport av ditt motorsportfordon eller för lastsäkring.
- Enkel montering på alla plana ytor (till exempel lastbilsflak/-ram).
- 2,5 cm x 1,8 m lastrem med kraftiga sömmar, 226 kg belastningstålighet och 680 kg brytstyrka
- Praktisk tryckknapp för att automatiskt släppa ut, spola upp och stoppa undan remmen, och en spärrmekanism som spänner åt och håller fordon eller last på plats.
- Spärrhandtaget i gummi ger bra grepp, och kroken är vinylöverdragen för att skydda alla ytor den hakas fast i.
- Säljs parvis.

295100737



LASTREMMAR MED SPÄRRMEKANISM

- 181 kg säker belastning.
- 3 m x 25 mm-rem med Sea-Doo-, Ski-Doo- och Can-Am-logotyper.
- Deluxe-spännrem med gummihandtag.
- Överdragna S-krokar.
- Sats om 2.

860200447 • Svart/grå



DÄCK OCH FÄLGAR

MAXXIS LIBERTY-DÄCK

- Konstruerade för prestandakörning och för att ge dig och din SSV frihet i olika slags terräng.
- Överträffar DOT-teststandarder.
- Radialkonstruktion med åtta lager.
- Särskild gummiblandning för enastående grepp och kontroll.
- Mycket tålig slitbana.
- 28" x 10" x 14".

Maverick Sport X rc

705402401



MAXXIS BIGHORN 2.0-DÄCK

Maverick Sport, Maverick Sport MAX

Fram • 27" x 9" x 12"

705401385

705401386 •

Bak • 27" x 11" x 12"

705501817

705501818 •



CARLISLE ACT-DÄCK

Maverick Trail

Fram • 26" x 8" x 12"

705402313

Bak • 26" x 9" x 12"

705402314



12" MAVERICK SPORT-FÄLG

- Matchande muttrar: 250100184 (svart).
- Matchande kåpa: 705400928.

Maverick Sport

Fram • 12" x 6"

Offset = 41 mm

705401417

Bak • 12" x 7,5"

Offset = 51 mm

705501853



12" MAVERICK TRAIL DPS-FÄLG

- Matchande muttrar: 250100184 (svart).
- Matchande kåpa: 705400928.
- 12" x 6" – offset = 41 mm

Maverick Trail

705401417



12" MAVERICK TRAIL-FÄLG

- Matchande muttrar – 250100042.
- 12" x 6" – offset = 41 mm

Maverick Trail

705401217



**RACINGINSPIRERAT
LONESTAR-TAK**

Snygg dekor och oslagbart
lätt aluminiumskydd
Sid. 79



LÅT ROTAX RYTA HÖGRE

Det kompromisslösa Yoshimura Slip-On-
avgasröret av rostfritt stål är redo att ryta.
Sid. 126

SMÄCKERT SKYDD

Få smidiga dörrhandtag och bra
intrångsskydd med nya halvdörrar
av aluminium
Sid. 86



72 TILLBEHÖR

- 72 Bygginspiration
- 76 Tak
- 80 Mjuka hytter
- 81 Vindrutor och
backspeglar
- 85 Dörrar
- 88 Bakruteskydd
- 89 Skyddsplåtar
- 90 Stötfångare och skydd
- 98 Säten

- 100 LinQ: Smidig lastning och
lossning

- 106 Förvaringsboxar och lasträcken

- 109 Belysning

- 115 Ljud- och
kommunikationssystem

- 118 Elektriska och elektroniska
tillbehör

- 120 Vinschar och dragkrokar

- 122 Prestanda

- 129 Kapell & tillbehör

- 130 Apache™-bandsatser

- 133 Promount-plogar

- 137 Däck och fälgar

- 138 FÖRARUTRUSTNING**

- 142 Can-Am-sportkläder

- 143 Terrängutrustning

- 144 Hjälm

- 145 Dammskyddsmasker/
kommunikationssystem

- 146 Skyddsglasögon/
handskar/junior

- 147 Väskor/storlekstabell

- 148 RESERVDELAR OCH
UNDERHÅLL**

- 149 Can-Am-originaldelar

- 154 XPS-oljor och XPS-
underhållsprodukter

**FULL
KONTROLL
ÖVER LUFTFLÖDET**

Från öppet till stängt – och allt
däremellan – med en knapptryckning.
Sid. 82



**LinQ
SYSTEM
UTRUSTA DIN
CAN-AM PÅ NOLLTID**

SID. 100



Håll utkik efter den här logotypen i katalogen för
expertrekommendationer om innovativa, oumbärliga
och användningsklara delar och tillbehör för att
skraddarsy den perfekta offroad-maskinen.

SATS FÖR BYTE AV MOTOROLJA

Vill du spara tid och pengar? Använd den
superpraktiska "allt-i-ett"-oljebytessatsen.
Sid. 154



DUNE

BEMÄSTRA BÖLJANDE
VIDDER OCH VRID UPP
SPÄNNINGEN TILL MAX:
HÄR ÄR DE PERFEKTA
UPPGRADERINGARNA FÖR
KÖRNING PÅ SANDDYNOR



MAVERICK

Valet är ditt: de noga genomtänkta paketen STARTER, ADVANCE och PEAK för körning på sanddynor tar din Can-Am till nästa nivå – eller så kan du blanda fritt och skapa ett eget paket.

STARTMETOD

715004224	Aluminiumtak (svart)	Sid. 79
715004291	Halv vindruta (tonad)	Sid. 84
715004732	Främre halvdörrar av aluminium	Sid. 86
715002961	Främre Dune-stötfångare	Sid. 93
715002962	Bakre Dune-stötfångare	Sid. 93
715004778	LinQ-kylbox (30 L)	Sid. 104

ADVANCE

+		
715002881	Vridbart LinQ-räcke	Sid. 107
715004275	Förvaringsväska i taket	Sid. 107
715004276	Övre dörrförvaringsväskor	Sid. 108
715003529	Strålkastarfäste	Sid. 111
710006821	Baja Designs XL Sport LED-strålkastare	Sid. 110
710006820	Baja Designs Squadron Sport	Sid. 110
710006819	25 cm Baja Designs OnX6 LED-ljusramp	Sid. 109

PEAK

+		
715002873	Komplett MTX-ljudsystem	Sid. 116
715002886	Vimpel med lysande stång	Sid. 118
715002874	Hållare för elektronisk utrustning	Sid. 117
715002882	Yoshimura Trefoil Slip-On-avgasrör	Sid. 126

PRESTANDA

DE MEST POPULÄRA OCH
EFFEKTIVA PRESTANDAPAKETEN
FÖR SPÄNNING FRÅN DAG ETT –
OCH SEDAN VARJE DAG DÄREFTER



MAVERICK

Valet är ditt: de noga genomtänkta prestandapaketen STARTER, ADVANCE och PEAK tar din Can-Am till nästa nivå – eller så kan du blanda fritt och skapa ett eget paket.

STARTMETOD			
	715005508	LSR-aluminiumtak	Sid. 79
	715006693	Främre fönsternät	Sid. 87
	715005510	Främre LSR-stötfångare (silver)	Sid. 95
	715005512	Bakre LSR-stötfångare (silver)	Sid. 95
	715005514	LSR-sten- och stubbskydd (silver)	Sid. 97
	715005183	Yoshimura Slip-On-avgasrör för trecylindrig radmotor	Sid. 126
	+		
ADVANCE	715006342	Främre LSR-störtbur (silver)	Sid. 96
	715006343	Bakre LSR-störtbur (silver)	Sid. 96
	715002873	Komplett MTX-ljudsystem	Sid. 116
	710006818	102 cm Baja Designs OnX6 Arc LED-ljusramp	Sid. 109
	+		
PEAK	715004196	Beard-skalsäten	Sid. 98
	715003766	Fyrpunktsbälte (förare)	Sid. 99
	715003767	Fyrpunktsbälte (passagerare)	Sid. 99
	715003734	LSR-brandsläckarhållare	Sid. 125
	715004866	Kraftig LSR-växelplatta och -växelspaxknopp	Sid. 124
	715005046	LSR-stödplatta för bakre upphängningsarmar	Sid. 125
	715004865	LSR-stänkskydd med fästen	Sid. 124

ÄVENTYR

TILLBEHÖR SOM TAR DIG
FRÅN NOLL TILL
URPTÄCKTSRESANDE PÅ
NOLLTID



MAVERICK MAX

Valet är ditt: de noga genomtänkta äventyrspaketerna STARTER, ADVANCE och PEAK tar din Can-Am till nästa nivå – eller så kan du blanda fritt och skapa ett eget paket.

STARTMETOD			
	715003750	Sporttak MAX	Sid. 77
	715002407	PowerFlip-vindruta	Sid. 82
	715003868	Adventure-takräcke	Sid. 106
	715002973	Skärmbreddare	Sid. 94
	715006387	Bakruta av polykarbonat	Sid. 88
	+		
ADVANCE	715002903	Främre nedre dörrpaneler	Sid. 87
	715003751	Bakre nedre dörrpaneler	Sid. 87
	715003433	Främre extrastötfångare	Sid. 91
	715003436	Bakre extrastötfångare	Sid. 91
	715003888	Sten- och stubbskydd	Sid. 94
	715004007	99 cm dubbel LED-ljusramp	Sid. 112
	715002873	Komplett MTX-ljudsystem	Sid. 116
	+		
PEAK	715003753	Övre paneler för mjuk dörr	Sid. 87
	715003718	Bukskyddssats av HMWPE	Sid. 89
	715004748	Mittplacerade MTX-högtalare	Sid. 116
	295100698	LinQ 16 L-kylbox	Sid. 102
	715004301	LinQ verktyglåda	Sid. 102

CAN-AM-TAK

Gjorda av kvalitetsmaterial och formgivna i samma stil som din Can-Am – våra tak skapar en hållfast, ljus och tålig barriär mot vädrets makter.



PASSFORM OCH
KOMPATIBILITET



KVALITET OCH
TILLFÖRLITLIGHET



STIL OCH
VISION



BYGGT FÖR
DITT FORDON

Konstruerat med samma design, passform, finish och slitstarka kvalitet som präglar hela vårt sortiment.



Gör den till
DIN

Taktillvalen är den perfekta plattformen för en rad Can-Am-tillbehör som verkligen omvandlar din Maverick.

100 %
integration
med alla Can-Am-hyttkomponenter.

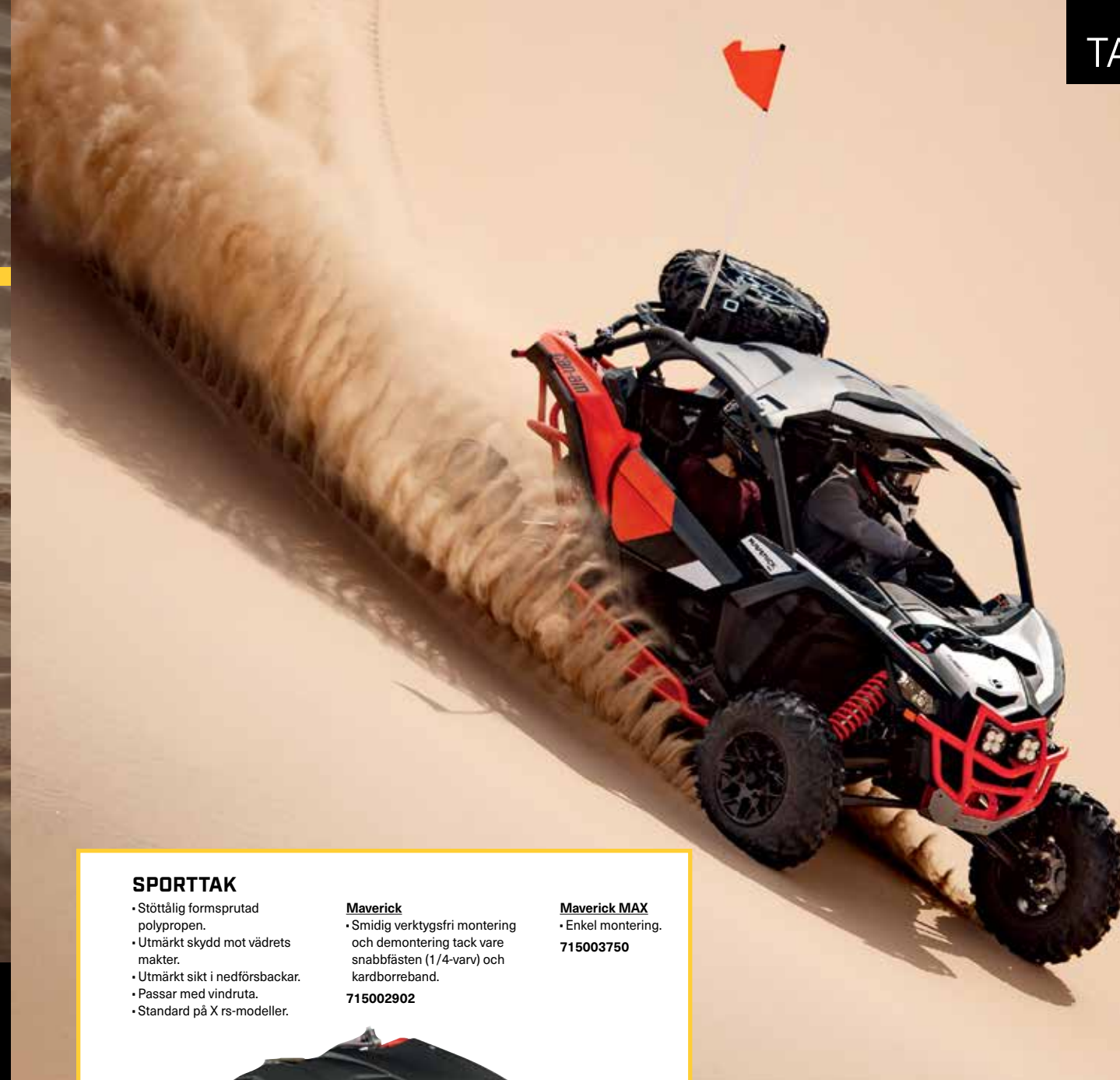

SPORTTAK

- Stöttålig formsprutad polypropen.
- Utmärkt skydd mot vädrets makter.
- Utmärkt sikt i nedförsbackar.
- Passar med vindruta.
- Standard på X rs-modeller.

Maverick

- Smidig verktygsfri montering och demontering tack vare snabbfästen (1/4-varv) och kardborreband.

715002902

Maverick MAX

- Enkel montering.

715003750



TONAT SOLSKYDD

- Tonad polykarbonat.
- Ger förare och passagerare extra skydd mot solljus.
- Passar inte med aluminiumtak och hel vindruta.

Maverick, Maverick MAX
715003442

EXPERTENS
VAL

Locket på:
sporttaket har
utmärkt sikt, är
lätt att montera
och passar med
vindruta.





BIMINI-TAK MED SOLSKYDD

- Tillverkade av kraftig UV-beständig och Solution Dye-infärgad polyester.
- Innovativt tygtak med hårt solskydd som kan användas för förvaring av taket när det har rullats ihop.
- Smidig verktygsfri montering och demontering tack vare snabbfästen (1/4-varv) och kardborreband.

Maverick
715002901

Maverick MAX
715003749



ALUMINIUMTAK

- Formpressat tak tillverkat av 2,3 mm tjock aluminium.
- Starkt och lätt.
- Sportigt utseende.
- Passar med vindruta.
- Enkel, verktygsfri montering.

Maverick
■ 715004224 • Svart
■ 715002900 • Silver



Vissa produkter som visas finns eventuellt inte tillgängliga eller är inte godkända i Sverige. Kontakta en BRP-återförsäljare för mer information.

LSTAR
LONESTAR RACING
for
can-am

GE DIN
BEST RÅG
I RYGGEN

HOS LONESTAR
RACING
GENOMSRYRAR
RACINGEN ALLT,
MED TILLBEHÖR
SOM HAR
TESTATS I
TÄVLINGAR.

LONESTAR RACING-ALUMINIUMTAK

- Aluminiumtak 2,1 mm.
- Starkt och lätt.
- Sportigare framtoning tack vare en autentisk och dynamisk design samt unika dekaler.
- Skyddar mot väder och vind och sticker ut från mängden.
- Störbur för mittmontering ingår.
- Lägre profil än andra tak.
- Passar med Lonestar Racing-ljusrampsfäste.
- Passar inte med vridbart LinQ-räcke, strålkastarfäste eller hel vindruta.
- Märkt med "Lonestar Racing for Can-Am".

Maverick-fordon tillverkade före den 1 januari 2017

■ 715004160 • Can-Am Red

Maverick-fordon tillverkade efter den 1 januari 2017

■ 715004436 • Can-Am Red

■ 715005508 • Hyper Silver **Nyhet**

■ 715005507 • Svart **Nyhet**

Maverick MAX

■ 715004341 • Can-Am Red

■ 715005516 • Hyper Silver **Nyhet**

■ 715005515 • Svart **Nyhet**



Can-Am Red/Svart dekor



Hyper Silver/Svart dekor



Störbur för
mittmontering ingår

VÄRSTA VÄDRET ÄR INGEN MATCH



TA ENKELT BORT DE ÖVRE PANELERNA FÖR MJUK DÖRR NÄR VÄDRET LÄTTAR!

MJUK HYTTPÅBYGGNAD

- Skyddar föraren och passageraren mot väder och vind.
- Komplettera hyttpåbyggnaden med en tätningssats för hytt för bästa hyttkomfort.

Maverick

Inkluderar:

- Bimini-tak med solskydd
- Hel vindruta - reptålig
- Övre paneler för mjuk dörr
- Främre nedre dörrpaneler
- Mjuk bakruta

715003754

Maverick MAX

Inkluderar:

- Bimini-tak med solskydd
- Hel vindruta - reptålig
- Övre paneler för mjuk dörr
- Främre nedre dörrpaneler
- Mjuk bakruta

715003755

TÄTNINGSSATS FÖR HYTT

(Visas ej)

- Ger vindsydd och hindrar smuts och damm att tränga in i hytten.
- Ökar komforten för både förare och passagerare.
- Rekommenderas med mjuka hyttpåbyggnader.

Maverick

715004433

Maverick MAX

715004434

UTFORMA EN EGEN HYTT.

VÄLJ ÖNSKADE TILLBEHÖR
OCH BYGG ELLER FULLÄNDA
EN EGEN HYTT.

- ✓ 100 % modulära komponenter som garanterat passar med varandra:

TAK SID. 76
VINDRUTOR SID. 81

DÖRRAR SID. 85
BAKRUTOR SID. 88

Vissa produkter som visas finns eventuellt inte tillgängliga eller är inte godkända i Sverige. Kontakta en BRP-återförsäljare för mer information.

CAN-AM-VINDRUTOR

Utvecklade tillsammans med Maverick för att säkerställa att de passar, ser ut och presterar som de bör.



PASSFORM OCH
KOMPATIBILITET



KVALITET OCH
TILLFÖRLITLIGHET



STIL OCH
VISION



BYGGT FÖR DITT FORDON

Konstruerat med samma design, passform, finish och slitstarka kvalitet som präglar hela vårt sortiment.



POWERFLIP-VINDRUTA

För snabb anpassning till föränderliga förhållanden - vindrutan kan justeras i farten.



100 % integration

Våra tillbehör är lätta att montera och passar perfekt på Can-Am's standardprofilerade bur.



Quantum⁺-beläggning

Vår reptåliga höga vindruta är gjord av höghållfast Quantum-belagd polykarbonat för lång livslängd.



TOTAL KONTROLL ÖVER LUFTFLÖDET

Branschens första ELMANÖVRERADE FÄLLBARA VINDRUTA



HELT ÖPPEN
för optimal sikt
och ventilation



OÄNDLIGA MÖJLIGHETER DÄREMELLAN
beroende på vilket skydd, sikt
och luftflöde som önskas



HELT STÄNGD
för maximalt skydd
mot vädrets makter

Nyhet POWERFLIP-VINDRUTA

- PowerFlip-vindrutan har elektriska kolvar så att föraren kan justera vindrutans öppning med en knapptryckning.
- Vindrutan är gjord av reptålig polykarbonat med en gummitätning och tonad övre del.
- Vindrutan kan justeras i farten för snabb anpassning till föränderliga förhållanden.
- Kan vara helt öppen för optimal sikt och ventilation, helt stängd för maximalt skydd mot vädrets makter och däremellan finns oändliga öppningsmöjligheter beroende på vilket skydd, sikt och luftflöde som önskas.
- Kompatibel med Can-Am-tak.

Maverick, Maverick MAX
715002407



**EXPERTENS
VAL**

Kraftfulla elektriska kolvar möjliggör öppning och justering av PowerFlip-vindrutan i farten – med en enkel knapptryckning.



GLASVINDRUTA

- Svängd och laminerad hel vindruta av glas.
- Ger god tätning mot störburen och skyddar föraren och passageraren mot väder och vind.
- Ger optimal sikt och nötningsbeständighet.
- Måste användas tillsammans med torkar- och spolarsystem för bra sikt vid körning i svår terräng, till exempel i lera.
- Måste användas tillsammans med bakre vindskydd.

Maverick, Maverick MAX

715003281



VINDRUTA AV GLAS MED TORKAR- OCH SPOLARSYSTEM

- Komplet sats med svängd och laminerad vindruta av glas samt vindrutetorkare med en hastighet och spolärätskebehållare.
- Ger god tätning mot störburen och skyddar föraren och passageraren mot väder och vind.
- Håller vindrutan ren från vatten och lera.
- Måste användas tillsammans med bakre vindskydd.

Maverick, Maverick MAX

715003283

TORKAR- OCH SPOLARSYSTEM

- Håller vindrutan ren från vatten och lera.
- Innehåller vindrutetorkare med en hastighet och spolärätskebehållare.
- Måste användas tillsammans med vindruta av glas.
- Torkarmekanism och spolärätskebehållare helt dolda i fordonen.

Maverick, Maverick MAX

715004762



HÖG VINDRUTA

- Höghållfast hel vindruta av tålig polykarbonat.
- Formad polykarbonatkonstruktion för ökad styvhet.
- Gulnar inte, krackelerar inte och spricker inte samt är UV-beständig. Optimal sikt.
- Skyddar föraren och passageraren mot väder och vind.
- Snabb och enkel verktygsfri montering och demontering.
- Måste användas tillsammans med bakre vindskydd.

Maverick, Maverick MAX

715002907



HEL VINDRUTA (REPTÅLIG)

- Höghållfast hel vindruta av reptålig Quantum†-polykarbonat.
- Formad polykarbonatkonstruktion för ökad styvhet.
- Optimal sikt och bättre nötningsbeständighet.
- Skyddar föraren och passageraren mot väder och vind.
- Snabb och enkel verktygsfri montering och demontering.
- Måste användas tillsammans med bakre vindskydd.

Maverick, Maverick MAX

715004417





RACING-SIDOSPEGLAR

HALVHÖG VINDRUTA

- Höghållfast halvhög vindruta av tålig polykarbonat.
- Formad polykarbonatkonstruktion för ökad styvhet.
- Gulnar inte, krackelerar inte och spricker inte samt är UV-beständig. Optimal sikt.
- Skyddar föraren och passageraren mot väder och vind.
- Försedd med vinklad läpp för bättre vindavvisning.
- Snabb och enkel verktygsfri montering och demontering.

Maverick, Maverick MAX**KLAR VINDRUTA**

715002909

**TONAD VINDRUTA**

715004291

**SIDOSPEGLAR**

- Robust fäste i gjuten aluminium med överdrag av svart nylon.
- Kullemonterade speglar som kan justeras i flera lägen.
- Konvex optik för en bred visningsvinkel.
- Tack vare fjäderbelastade leder kan speglarna fällas in helt och hållet.
- Monteras på dörrarna.
- Passar med övre paneler för mjuk dörr.
- Säljs parvis.

Maverick, Maverick MAX

715004236 • För standardhalvdörrar

715005315 • För aluminiumdörrar

**RACING-SIDOSPEGLAR**

- Racing-inspirerad design i robust svart nylon 6/6 med infästning i belagt aluminium.
- Justering i två riktningar ger optimalt synfält.
- Kullemonterade speglar som kan justeras i flera lägen.
- Platt optik för bättre avståndsbedömning.
- Tack vare fjäderbelastade leder kan speglarna fällas in helt och hållet.
- Passar inte med Lonestar Racing-strålkastarfästen eller övre paneler för mjuk dörr.
- Säljs parvis.

Maverick, Maverick MAX

715002898



Vissa produkter som visas finns eventuellt inte tillgängliga eller är inte godkända i Sverige. Kontakta en BRP-återförsäljare för mer information.

CAN-AM-DÖRRAR

Sanddynor, öken, lera och leder – komfort, skydd och stil utlovas vart färden än bär.

PASSFORM OCH
KOMPATIBILITETKVALITET OCH
TILLFÖRLITLIGHETSTIL OCH
VISION**PERFEKT PASSFORM**

Oslagbar passform och styvhet som sitter tätt mot buren och effektivt skyddar föraren mot vädrets makter.

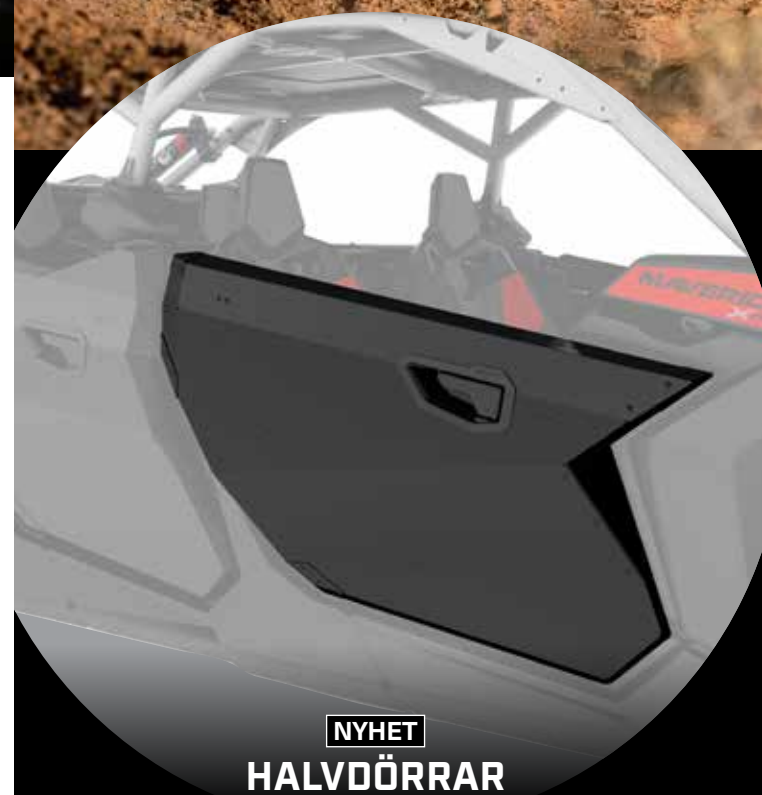
**NYHET**
HALVDÖRRAR
AV ALUMINIUM

Perfekt hel dörrtäckning av hållfast, lätt aluminium. Deluxe-dörrhandtag ingår.

**NYHET**
DELUXE-
DÖRRHANDTAG

Med dessa stadiga handtag på insidan och utsidan går det ännu snabbare att ta sig i och ur hytten.

SITT SÄKERT MED UTVÄNDIGA DELUXE- DÖRRHANDTAG

Nyhet HALVDÖRRAR AV ALUMINIUM

- Lätta halvdörrar av formad 2 mm tjock aluminium.
- Strukturerad svart pulverlackering som motstår repor.
- Konstruerade för maximal styvhet och hållbarhet.
- Utformade för perfekt passform och sömlös integration med fordonets linjer.
- Konturerade med en tjock tätning för bättre skydd mot väder och vind.
- Lätta att montera med standardörkarmen.
- Deluxe-dörrhandtag som är smidiga att använda medföljer.
- Passar med övre paneler för mjuk dörr, fönsternät och övre dörrförvaringsväskor.
- Passar inte med förvaringsväskor för nedre dörrpaneler.
- Säljs parvis.

Maverick, Maverick MAX
715004732 • Fram

Maverick MAX
715004753 • Bak

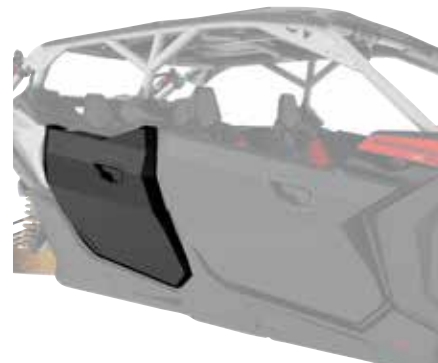
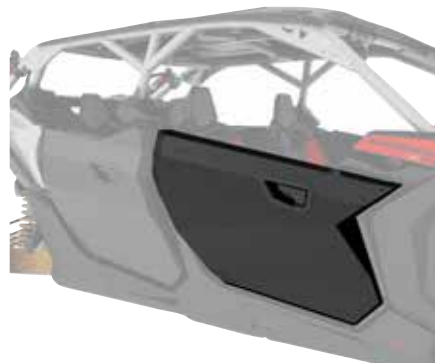

Nyhet DELUXE-DÖRRHANDTAG

- Omvandla standarddörrremmarna till smidiga dörrhandtag.
- Nya handtag på insidan och utsidan av varje dörr.
- Mycket smidigare att öppna dörrarna.
- Standard på halvdörrar av aluminium.
- Säljs parvis.

Maverick, Maverick MAX
715004758 • Fram
Maverick MAX
715004860 • Bak

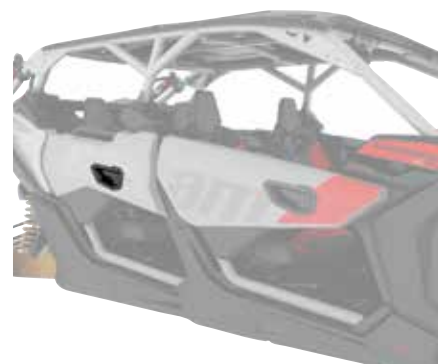
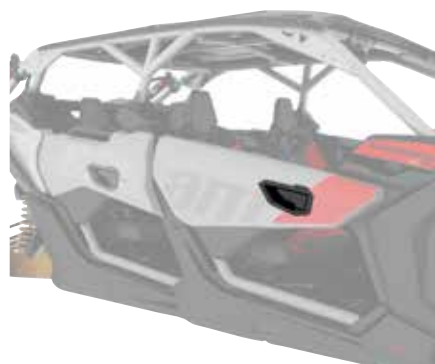

EXPERTENS
VAL

Ett nytt dörrhandtag så att du kan ta dig i och ur fordonet lättare och snabbare än någonsin. Finns för alla Maverick-modeller.

Vissa produkter som visas finns eventuellt inte tillgängliga eller är inte godkända i Sverige. Kontakta en BRP-återförsäljare för mer information.



NEDRE DÖRRPANELER

- Robust, formsprutad konstruktion av polypropen som matchar fordonet.
- Förlänger standarddörrrens underdel för att skydda och tätta hytten.
- Ett exklusivt tillbehör.
- Enkel och snabb montering.
- Säljs parvis.
- Bakre nedre dörrpaneler säljs separat.

Maverick, Maverick MAX

715002903 • Fram

715003751 • Bak



Fram



Bak

ÖVRE PANELER FÖR MJUK DÖRR

- Väderbeständiga paneler förstärkta med aluminiumram skyddar mot väder och vind.
- Förlänger standardhalvdörens överdel.
- Tillverkade av kraftig UV-beständig, Solution Dye-infärgad slitstark och motståndskraftig polyester.
- Rutor med blytlås tillverkade av laminerad och polerad vinyl för extra ventilation.
- Kan kombineras med nedre dörrpaneler för komplett dörrsats.
- Passar inte med Racing-sidospeglar.

Maverick, Maverick MAX
715003752 715003753



FRÄMRE FÖNSTERNÄT

- Fönsternät som ger extra skydd mot vinddrag.
- Kan enkelt sänkas på några sekunder.
- Säljs parvis.

Maverick (2020 och tidigare)

715006693 • Fram

Maverick MAX (2020 och tidigare)

715004694 • Fram

715006700 • Bak



MINSKA EFFEKTIVT
DRAGET FRÅN
VINDRUTAN OCH
SMUTS I HYTTEN



BAKRUTA

- Heltäckande bakre nät minskar draget från vindrutan för ökad hyttkomfort.
- Snabb och enkel montering på störburen.
- Vit Cam-Am-logotyp på svart nät.

Maverick (utom X mr-modeller), Maverick MAX
715006701



BAKRUTA AV POLYKARBONAT

- Höghållfast ruta av polykarbonat.
- Förhindrar drag från vindrutan och damm och regn att tränga in vilket ger högre hyttkomfort.
- Snabb och enkel montering utan verktyg.
- Förberedd för MTX-ljudsystem med bakre högtalare.

Maverick (utom X mr-modeller), Maverick MAX
715006387



MJUK BAKRUTA

- Klar, flexibel ruta av vinyl.
- Motståndskraftig mot köldsprickor ned till -20 °C.
- Minskar drag från vindrutan och förhindrar att damm och regn tränger in i hytten i tuffa miljöer.
- Snabb montering utan verktyg.

Maverick (utom X mr-modeller), Maverick MAX
715006702



Vissa produkter som visas finns eventuellt inte tillgängliga eller är inte godkända i Sverige. Kontakta en BRP-återförsäljare för mer information.

BUKSKYDD AV HMWPE

Våra bukskydd av plast glider jämnt och tyst över hinder och ger bra skydd i grov terräng. Tillverkade av slitstark termoformad 10 mm tjock polyetylen med hög molekylvikt (HMWPE).

- ✓ Lättare än aluminium
- ✓ Överlägsen motståndskraft mot sprickbildning
- ✓ Hög slaghållfasthet

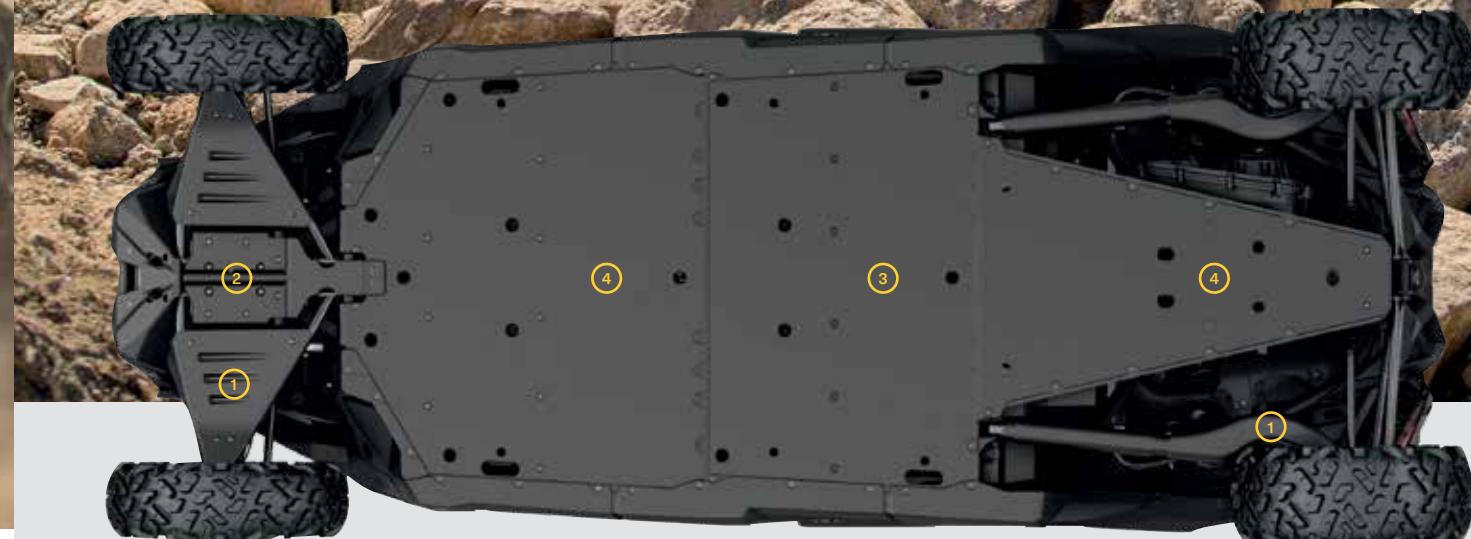

715003731

Förse din Maverick med den kompletta skyddssatsen eller välj enskilda delar. HMWPE-bukskydd är standard på Maverick X rc-modeller.

	Maverick 64-tumsmodeller	Maverick Max 64-tumsmodeller	Maverick, Maverick Max 72-tumsmodeller (utom Base-modeller)	Maverick Base 72-tumsmodeller	Maverick Max Base 72-tumsmodeller
BUKSKYDDSSATS AV HMWPE	715003713	715003747	715003718	715006767	715006769
SEPARATA BUKSKYDD AV HMWPE					
① FRÄMRE A-ARMSSKYDD OCH LÄNKARMSSKYDD AV HMWPE	715002905	715002905	715003552	715003552	715003552
② FRÄMRE BUKSKYDD AV HMWPE	715003933	715003933	715003933	715003933	715003933
③ MITTMONTERAT BUKSKYDD AV HMWPE	—	715003731	Standard på dessa modeller	—	715003731
④ BUKSKYDDSPÅT AV HMWPE	715004904	715004904	Standard på dessa modeller	715004904	715004904

CAN-AM-STÖTFÅNGARE

Styrka och karaktär som står pall – våra stötfångare är redo för allt.



PASSFORM OCH
KOMPATIBILITET



KVALITET OCH
TILLFÖRLITLIGHET



STIL OCH
VISION



Bättre korrosionsskydd

Can-Am-stötfångarna är elförzinkade för utmärkt korrosionsbeständighet inifrån och ut.



Redo för strålkastare

Helt integrerad fästplatta för strålkastare.
Flera monteringsalternativ.



**100 %
integration**

Passar din Mavericks stil och finish perfekt.

HÅLL FORDONET
SKYDDAT
SAMTIDIGT SOM DU
TÄNJR PÅ DESS
GRÄNSER



FRÄMRE EXTRASTÖTFÅNGARE

- Tillverkad av ett runt stålrör, 3,8 cm i diameter, med 3 mm aluminiumplåt för extra hållbarhet.
- In- och utvändigt rostskyddsbeläggning och slitstark pulverlackering.
- Effektivt skydd vid körning under extrema förhållanden.
- Integrerad vinschfästplatta och fästpunkter för belysning.

Maverick, Maverick MAX

■ 715002878• Svart

■ 715003433• Can-Am Red



EXPERTENS
VAL

Universallösningar kan också vara snygga: montera strålkastare eller en vinsch med ständaktigt skydd mot stötar och korrosion.

BAKRE EXTRASTÖTFÅNGARE

- Extra hållbart runt stålrör, 3,8 cm i diameter, med 3 mm aluminiumplåt.
- In- och utvändigt rostskyddsbeläggning och slitstark pulverlackering.
- Skyddar fordonskarossen och avgassystemet.
- Kan användas med bakre dragkroksfäste.
- Krävs för montering av förlängd störtbåge bakåt.

Maverick, Maverick MAX

■ 715002880• Svart

■ 715003436• Can-Am Red





FRÄMRE STÖRTBUR

FRÄMRE STÖRTBUR

- Matchar ditt fordon.
- In- och utvändigt rostskyddsbeläggning och slitstark pulverlackering.
- Rörkonstruktionen garanterar god sikt och undviker blinda fläckar.
- Passar inte med vindrutor eller Lonestar Racing-aluminiumtak.

Maverick, Maverick MAX

- 715002889• Svart
- 715003435• Can-Am Red



STÖRTBÅGE FÖRLÄNGD BAKÅT

- Hållbart 3,8 cm stålrör.
- In- och utvändigt rostskyddsbeläggning och slitstark pulverlackering.
- Plats för reservhjul (hjul ingår inte).
- Anpassade remmar för snabb festsättning och borttagning.
- Bakre extrastötfångare krävs för montering.
- Passar inte med vridbart LinQ-räcke och lastboxar (utom 73-liters LinQ Deluxe-modulväska).

Maverick (utom X mr-modeller), Maverick MAX

- 715002890• Svart
- 715003434• Can-Am Red



FRÄMRE DUNE-STÖTFÅNGARE

FRÄMRE DUNE-STÖTFÅNGARE

- Aluminiumrör, 3,8 cm i diameter, med 3 mm aluminiumplåt.
- In- och utvändigt rostskyddsbeläggning och slitstark pulverlackering.
- Ger extra skydd utan att pruta på rörligheten och prestandafördelarna med en lättare konstruktion.
- Med brantare angreppsvinkel och integrerade strålkastarfästen.
- Kan inte användas med vinsch.

Maverick, Maverick MAX

- 715002961• Svart
- 715003432• Can-Am Red



BAKRE DUNE-STÖTFÅNGARE

- Aluminiumrör, 3,8 cm i diameter, med 3 mm aluminiumplåt.
- In- och utvändigt rostskyddsbeläggning och slitstark pulverlackering.
- Ger extra skydd utan att pruta på rörligheten och prestandafördelarna med en lättare konstruktion.
- Skyddar fordonskarossen och avgassystemet.
- Kan användas med bakre draganordning.
- Passar inte med förlängd stötbåge bakåt och Lonestar Racing-reservhjulshållare.

Maverick, Maverick MAX

- 715002962• Svart
- 715003437• Can-Am Red



FRÄMRE X RC/X MR-STÖTFÅNGARE

- Stålrör, 3,8 cm i diameter, med 3 mm aluminiumplåt.
- In- och utvändigt rostskyddsbeläggning och slitstark pulverlackering på stålroren.
- Med alla egenskaper som krävs för teknisk körning: lågt skydd för fordonets front, stödplatta för vinschinstallation och inbyggd bogseringskrok.
- Standard på Maverick X rc- och X mr-modeller.
- Passar inte med vinschar som har stålsvajer.

Maverick, Maverick MAX

- 715004741• Sunburst Yellow
- 715004742• Octane Blue
- 715004789• Can-Am Red
- 715004788• Svart





SKÄRMBREDDARE

- Skärmbreddare tillverkade av formsprutad polypropylen.
- Håller lera och smuts ute ur fordonet.
- Snabb och enkel montering.
- Inklusive förlängningar fram och bak och monteringsdetaljer.

Maverick, Maverick MAX

715002973



STEN- OCH STUBBSKYDD

- Tillverkat av extra starkt 3,8 cm stålör.
- In- och utvändigt rostskyddsbeläggning och slitstark pulverlackering.
- Skyddar fordonets sidor och underrede mot stora hinder.
- Stödplattan ger stadga och stil.
- Säljs parvis.

Maverick (utom X rc)

■ 715002963• Svart

■ 715003438• Can-Am Red

■ 715003730• Svart

■ 715003888• Can-Am Red

Maverick MAX



X RC-STEN- OCH STUBBSKYDD AV UHMWPE

- Robust 6 mm UHMWPE-konstruktion.
- Inkluderar nya nedre karosspaneler och fästen för montering.
- Skyddar fordonets sidor och underrede mot stora hinder.
- Sitter tätt intill fordonskarossen för bättre markfrigång mot hinder.
- Glid över hinder utan problem.
- Säljs parvis.

Maverick

715004730

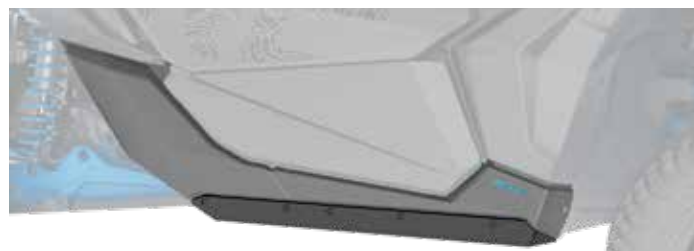

L3R
LONESTAR RACING for can-am

RACINGDESIGN FÖR TOPPRESTANDA

Racingkonstruktion med
omiskännlig styrka och stil.



FRÄMRE STÖTFÅNGARE FRÅN LONESTAR RACING

- Tillverkade av 3,8 cm stålör med hållbar pulverlackering och en 3 mm tjock aluminiumplåt för extra främre skydd vid körning under extrema förhållanden.
- Elegant utformning som förstärker den racinginspirerade looken.
- Kan inte användas med vinsk.
- Passar inte med 25 cm Baja Designs OnX6 LED-ljusramp.

Maverick, Maverick MAX

■ 715004161• Can-Am Red

■ 715005510• Hyper Silver Nyhet

Maverick, Maverick MAX

■ 715005509• Svart Nyhet

BAKRE STÖTFÅNGARE FRÅN LONESTAR RACING

- Tillverkade av 3,8 cm stålör med hållbar pulverlackering.
- Ger extra skydd åt fordonets bakdel och avgassystem vid körning under extrema förhållanden.
- Elegant utformning som förstärker den racinginspirerade looken.
- Passar med reservhjulshållare och bakre störtbur från Lonestar Racing.
- Kan inte användas med draganordning.

Maverick, Maverick MAX

■ 715004162• Can-Am Red

Maverick

■ 715005511• Svart Nyhet

■ 715005512• Hyper Silver Nyhet





FRÄMRE STÖRTBUR FRÅN LONESTAR RACING

- Tillverkade av 3,8 cm stålrör med hållbar pulverlackering.
- Förhöjer fordonets sportiga utseende.
- Passar endast med Lonestar Racing-aluminiumtak.
- Kan inte användas tillsammans med vindrutor.

Maverick, Maverick MAX

- 715003916• Svart
- 715004163• Can-Am Red
- 715006342• Hyper Silver **Nyhet**

BAKRE STÖRTBUR FRÅN LONESTAR RACING

- Tillverkade av 3,8 cm stålrör med hållbar pulverlackering.
- Elegant utformning som förstärker den racinginspirerade looken.
- Krävs för montering av Lonestar Racing-reservhjulshållare.
- Passar inte med LinQ-tillbehör eller förfilter på lastflaket.

Maverick (utom X mr-modeller), Maverick MAX

- 715003918• Svart
- 715004164• Can-Am Red
- 715006343• Hyper Silver **Nyhet**



LONESTAR RACING-RESERVHJULSHÅLLARE

- Tillverkade av 3,8 cm stålrör med hållbar pulverlackering.
- Justerbar höjd för att passa Can-Am-däck på upp till 30 tum.
- Kräver bakre stötfångare och bakre störtbur från Lonestar Racing för montering.
- Passar inte med Pro Armor Quickshot-domkraft och offroad-skruvdomkraft.
- Hjul ingår ej.
- Passar inte med S&B-partikelavskiljare och LinQ-tillbehör avsedda för fordonets bakparti.

Maverick (utom X mr-modeller), Maverick MAX

- 715003922• Svart
- 715004166• Can-Am Red
- 715006344• Hyper Silver **Nyhet**



HÅLLARE FÖR REGISTRERINGSSKYLT FRÅN LONESTAR RACING

- Två stadiga registreringsskyltar av aluminium ingår, för montering på valfri sida av fordonets bakparti.
- Passar inte med vridbart LinQ-räcke.
- Numrerade dekaler är tillgängliga genom SCS Unlimited.

Maverick, Maverick MAX

715003943

- Förstärker den racinginspirerade looken medan fordonet får en personlig touch.
- Svart bakgrund.



LSR
LONESTAR RACING **in** can-am

ANVÄND OCH SKYDDA VARJE
TUM FÖR DE DJÄRVASTE
ÄVENTYREN

LONESTAR RACING STEN- OCH STUBBSKYDD

- Tillverkade av 3,8 cm stålrör med hållbar pulverlackering och 3 mm aluminiumplåt.
- Skyddar fordonets sidor mot stora hinder.
- Elegant utformning som förstärker den racinginspirerade looken.
- Säljs parvis.

Maverick

- 715004165• Can-Am Red
- 715005513• Svart **Nyhet**
- 715005514• Hyper Silver **Nyhet**

Maverick MAX

- 715004343• Can-Am Red
- 715005518• Hyper Silver **Nyhet**
- 715005517• Svart **Nyhet**





BEARD
FOR
can-am

RACINGINSPIRERADE
SÄTEN
FÖRBEREDDA FÖR
FYRPNKTSBÄLTE
SÄKRAR FÖRARE
FÖR BÄTTRE
BALANS, FOKUS
OCH KOMFORT.

FJÄDRANDE BEARD-SÄTEN

- Fjädrande säten för förare och passagerare.
- Speciellt utformade för SSV.
- Idealisk sätesvinkel och lutning ger optimal ergonomi för både förare och passagerare under svåra användningsförhållanden.
- Hög och oöverträffad nivå av stöd för komfort och ergonomi.
- Förhöjer fordonets sportiga utseende.
- Bälteslåset medger enkel demontering av sätet och extra komfort för storvuxna personer.
- Styv svetsad stålram klädd med skulpterat skum och vinyl i marinklass som är tåligt under alla körförhållanden; motståndskraftigt mot mögel och bleknar inte.
- Inga extra sätesfästen krävs för Maverick RS.
- Passar inte med fyrpunktsbälte.
- Säljs parvis.
- Ombyggnadssats för sätesram (715004779) krävs för montering på Maverick.

Maverick, Maverick MAX

- 715003607 • Grå
- 715003609 • Octane Blue
- 715003608 • Manta Green



OMBYGGNADSSATS FÖR SÄTESRAM

- (Visas ej)
- Adapter för sätesfästen som krävs för montering av fjädrande Beard-säten i Maverick.
 - Passar fram- och baksäte i Max-modeller.
- Maverick, Maverick MAX**
715004779

BEARD-SKALSÄTEN

- Prestandasäten för förare och passagerare.
- Speciellt utformade för SSV.
- Idealisk sätesvinkel och lutning ger optimal ergonomi för både förare och passagerare under svåra användningsförhållanden.
- Hög nivå av stöd för komfort och ergonomi.
- Hårt glasfiberskal klätt med skulpterat skum och vinyl i marinklass som är tåligt under alla körförhållanden; motståndskraftigt mot mögel och bleknar inte.
- Förhöjer fordonets sportiga utseende.
- Inga extra sätesfästen krävs.
- Fyrpunktsbälte eller fyrpunktsrullbälte krävs.
- Passar inte med axelväska (715004277).
- Säljs parvis.

Maverick, Maverick MAX

- 715004194 • Vit
- 715004195 • Can-Am Red
- 715004196 • Stålgår



Vissa produkter som visas finns eventuellt inte tillgängliga eller är inte godkända i Sverige. Kontakta en BRP-återförsäljare för mer information.



FYRPNKTSBÄLTE

- Exklusiv funktion för kontrollerad retardation absorberar energi i händelse av en olycka.
- Utformat för maximal komfort.
- Enkel låsning och frigöring med en tryckning.
- Patentsökt.
- Ej EG-godkänd.

Maverick, Maverick MAX

- 715003767 • Passagerare
- 715003766 • Förare

FYRPNKTSRULLBÄLTE

- Bekvämt bälte så att du kan röra dig fritt när du sitter på sätet, samtidigt som fyrpunktsfästena ger bra stöd.
- Smidigare fastspänning och färre justeringar krävs vid byte av passagerare eller förare.
- Upprullningsskydd (707900653)

Maverick, Maverick MAX

- 715005022 • Passagerare
- 715005021 • Förare

- krävs för montering i framsätet på MAX-modeller.
- Kan monteras i baksätet på MAX-modeller.
- Standard på Maverick X rs-modeller från 2018 och senare samt X rc Turbo R-modeller.

AXELSTOPPING FÖR SÄKERHETSÄLTA

- Högre körkomfort med ett säkerhetsbälte som inte skaver på halsen och axlarna.
- Passar med standardbälten av trepunkts- och fyrpunktsrullbälte.
- Enkel montering med kardborreband.
- Can-Am-logotyp.
- Säljs parvis för förare och passagerare.

Maverick, Maverick MAX

- 715002894



UPPRULLNINGSSKYDD

- (Visas ej)
- Skydd som krävs för montering av fyrpunktsrullbälte i framsätet på MAX-modeller.
 - Skyddar passagerarna mot upprullningsmekanismen.
 - Säljs styckvis.

Maverick MAX

- 707900653

LinQ SYSTEM™

SMIDIG LASTNING OCH LOSSNING

Exklusivt från BRP – LinQ är ett verktygsfritt system för blixtsnabb montering av tillbehör. Montera och ta bort LinQ-tillbehör snabbt och enkelt, och omvandla maskinen så att den passar för tillfället.



PASSFORM OCH
KOMPATIBILITET



KVALITET OCH
TILLFÖRLITLIGHET



STIL OCH
VISION



VERKTYGSFRITT

Vrid bara om LinQ-fästena!



RUSTAD FÖR ÄVENTYR

LinQ-förvaringsboxar, räckesförlängningar, korgar och redskapshållare kan snabbt monteras för nästa expedition.

LinQ-TILLBEHÖRSTYPER

- **LinQ** -tillbehör med 16-tumsbas monteras med LinQ-förankringsfästen med 16 tums mellanrum – idealiskt för Can-Am ATV- och SSV-fordon, Sea-Doo-vattenskotrar och Ski-Doo-snöskotrar.
- **LinQ** -tillbehör med 36-tumsbas används vanligen med LinQ-räckan för Can-Am-offroad-fordon.

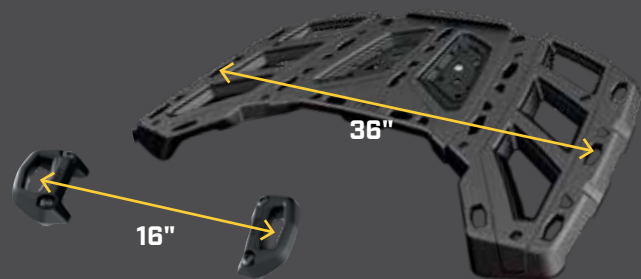

LinQ SYSTEM™ TILLBEHÖR

- Inga verktyg behövs: tillbehör kan enkelt monteras och tas bort för hand
- Utrusta din Can-Am för särskilda uppgifter på nolltid
- Stadigt monteringsystem som klarar även den tuffaste terrängen

Monteringsplats och -krav

Standard-LinQ-räcke



Vridbart LinQ-räcke
715002881/715003439



Adventure-täckräcke
715003868



LinQ-TILLBEHÖR MED 16-TUMSBAS SID. 102

	LinQ-KYLBOX (16 L) 295100698			LinQ-monteringsfäste 860201806
	LinQ-VERKTYGSLÅDA 715004301			
	LinQ SR -VÄSKA (21 L) 860201740	Adaptersats för LinQ-förankringsfästen 715004960	Adaptersats för LinQ-förankringsfästen 715004960	
	LinQ-SPORTVÄSKA (17 L) 860201678			Inga ytterligare krav
	Nyhed Vattentät LinQ-VÄSKA 715002875			

- LinQ-förankringsfästen monterade med 16 tums mellanrum, mitt till mitt.
- Lägre lastkapacitet än LinQ-tillbehör med 36-tumsbas.
- Kan användas på Can-Am ATV- och SSV-fordon, Sea-Doo-vattenskotrar och Ski-Doo-snöskotrar.

LinQ-TILLBEHÖR MED 36-TUMSBAS SID. 103-105

	LinQ-LASTBOX (45 L) 715003879	Inga ytterligare krav		
	LinQ-FÖRVARINGSBOX (86 L) 715004923	Inga ytterligare krav *Passar inte om vridbart LinQ-räcke har monterats.		
	LinQ-FÖRVARINGSBOX (124 L) 715001747			
	LinQ-AUDIO-LASTBOX (43 L) 715003018	Inga ytterligare krav	Inga ytterligare krav	Passar inte
	LinQ-KYLBOX (30 L) 715004778 • Svart / 715004698 • Grå			
	LinQ-FÖRVARINGSVÄSKA I PREMIUMUTFÖRANDE AV DGIO 715002923 • Svart / 715003248 • Camo	Inga ytterligare krav *Passar inte om vridbart LinQ-räcke har monterats.		
	Kraftig LinQ-KORG 715001215			
	LinQ-KORG MED LÅG PROFIL 715004282	Inga ytterligare krav		

- Montering på LinQ-räckan används ofta för Can-Am ORV-fordon.
- Högre lastkapacitet än LinQ-tillbehör med 16-tumsbas.
- Användningen är begränsad till Can-Am ORV-fordon.

LinQ-RÄCKEN OCH -HÅLLARE SID. 105

	LinQ-REDSKAPSHÅLLARE 715003059	Inga ytterligare krav	Inga ytterligare krav	Montering på sidovägg: LinQ-adaptrar 715003058
--	--	-----------------------	-----------------------	--



LinQ-KYLBOX (16 L)

LinQ SR-VÄSKA (21 L)

LinQ-REDSKAPSHÅLLARE
SID. 37

LinQ-TILLBEHÖR MED 16-TUMSBAS

LinQ-KYLBOX (16 L)

- Centrifugalformsprutad för exceptionell styvhet och hållbarhet.
- Effektiv skumplastisolerad för optimal iskyla.
- Marinanpassad för användning i saltvatten.
- Se tabell för monteringsplats och -krav.

Maverick, Maverick MAX
295100698



EXPERTENS
VAL

En av de mest mångsidiga och populära kylboxarna på marknaden som tål oöm hantering.

LinQ-VERKTYGSLÅDA

- Styv och hållbar HDPE-konstruktion.
- 19 L maxkapacitet.
- Väderbeständigt, tätslutande och låsbart lock.
- LinQ-fästkonsol (860201806) medföljer.
- Marinanpassad för användning i saltvatten.
- Se tabell för monteringsplats och -krav.

Maverick, Maverick MAX
715004301



LinQ SR-VÄSKA (21 L)

- Halvstyv expanderbar väska.
- Volym 21 L.
- LinQ-fästkonsol (860201806) medföljer.
- Se tabell för monteringsplats och -krav.

Maverick, Maverick MAX
860201740



Nyhets LinQ-SPORTVÄSKA (17 L)

- Rymmer 17 L.
- Styv botten, halvstyv överdel.
- Se tabell för monteringsplats och -krav.

Maverick, Maverick MAX
860201678



Nyhets VATTENTÄT LinQ-VÄSKA

- Helt vattentät hoprullbar tubsäck för trygg och prydlig förvaring av utrustning.
- LinQ-monterad med kraftig, förstärkt plastbotten.
- Rejäl förvaring (40 L).
- Skumplast i botten för extra skydd av utrustningen.
- Ett integrerat handtag gör den smidig att ta med sig.
- LinQ-fästkonsol (860201806) medföljer.
- Marinanpassad för användning i saltvatten.
- Se tabell för monteringsplats och -krav.

Maverick, Maverick MAX
715002875



LinQ-TILLBEHÖR MED 36-TUMSBAS

LinQ-LASTBOX (45 L)

- LinQ-monterad för enkel montering och borttagning.
- Håller lasten säkert på plats under körning.
- Se tabell för monteringsplats och -krav.

Maverick, Maverick MAX
715003879



LinQ-FÖRVARINGSBOX (86 L)

- LinQ-monterad för enkel montering och borttagning.
- Låsbar och vattenavstötande.
- Håller lasten säkert på plats under körning.

Maverick (utom X mr-modeller), Maverick MAX
715004923



LinQ-FÖRVARINGSBOX (124 L)

- Den bakre förvaringsboxen monteras på några sekunder tack vare LinQ-snabbfäste.
- Lastkapacitet på 124 liter med fritt utrymme för att maximera lastutrymmet och åtkomsten.
- Tillverkad av formsprutad polyeten, med dubbla väggar på kritiska ställen.
- Det helt täta locket skyddar innehållet mot damm, fukt och väderpåverkan.
- Utan bakljus.
- Paneler till förvaringsbox finns i färger som matchar ditt fordon (säljs separat).
- Se tabell för monteringsplats och -krav.

Maverick (utom X mr-modeller), Maverick MAX
715001748 • Utan bakljus



PANELER TILL 124-LITERS LinQ-FÖRVARINGSBOX

- Passar 124-liters LinQ-förvaringsbox.
- Färgade paneler för färgmatchning av 124-liters LinQ-förvaringsbox med fordonet.

Europeisk version (EG-godkänd)

• Utan bakljus.

Maverick, Maverick MAX

■ 715001397 • Svart

■ 715001398 • Gul

■ 715002482 • Ljusgrå

□ 715002483 • Vit





LinQ-TILLBEHÖR MED 36-TUMSBAS

43-LITERS LinQ-AUDIO-LASTBOX

- En prisvärd och snabb lösning för extra förvaringsutrymme och musikmöjligheter.
- Tack vare montering bak tar lastboxen inte upp någon plats i hytten, och högtalarna är optimalt placerade.
- Enkel montering och demontering för säker och effektiv frakt av last.
- Kontrollpanel med belysning, perfekt för

Maverick, Maverick MAX

715003018

mörkerkörning.

- Vattenbeständiga högtalare.
- Bluetooth-mottagare och 16,5 cm högtalare är smart integrerade i kåpan.
- Automatisk avstängningsfunktion ger längre batterilivslängd genom att systemet slås av efter 10 minuters inaktivitet.
- Se tabell för monteringsplats och -krav.

30-LITERS LinQ KYLBOX

- Kan monteras utan ändring av fordonet.
- LinQ-monterad för enkel montering och borttagning.
- Centrifugalformsprutad för exceptionell styvhet och hållbarhet.
- Effektiv skumplastisolering för optimal iskyla.
- Väderbeständig.

Maverick, Maverick MAX

- 715004698 • Grå
- 715004778 • Svart



Effektiv isolering håller is och innehåll svalare längre.



Vissa produkter som visas finns eventuellt inte tillgängliga eller är inte godkända i Sverige. Kontakta en BRP-återförsäljare för mer information.



LinQ-TILLBEHÖR MED 36-TUMSBAS

LinQ-FÖRVARINGSVÄSKA I PREMIUMUTFÖRANDE AV OGIO

- Verktygsfri montering och borttagning tack vare LinQ-snabbfäste.
- Halvhård förvaringsväska som rymmer 65 L – idealisk för det mesta du behöver ha med dig på fordonet.
- Spänne och elastisk förslutning med en gummitätning som håller damm ute.
- Lock i tre delar för delvis eller hel åtkomst till väskan.
- Indelad i fack så att var sak har sin plats.
- Se tabell för monteringsplats och -krav.

Maverick, Maverick MAX

■ 715002923 • Svart

■ 715003248 • Mossy Oak Break-Up Country Camo



Indelad i fack så att var sak har sin plats

KRAFTIG LinQ-KORG

- Av höghållfast stål.
- LinQ-fäste för enkel montering och borttagning.
- Se tabell för monteringsplats och -krav.

Maverick, Maverick MAX

715001215



LinQ-KORG MED LÅG PROFIL

- Öppen korg med låg profil för mer lastutrymme.
- Enkel åtkomst till verktyg, rep, vinsch, plogtillbehör med mera.
- Flera förankringspunkter för laststroppar och spännremmar.
- Gjord av stöttålig formsprutad polypropen.
- Se tabell för monteringsplats och -krav.

Maverick, Maverick MAX

715004282



LinQ-RÄCKEN OCH -HÅLLARE

LinQ-VERKTYGSHÅLLARE

- Mångsidig verktygshållare.
- Kan vridas i olika riktningar.
- Säljs parvis.

Maverick, Maverick MAX

715003059

ADAPTERSATS FÖR ^{Nyhet} LinQ-FÖRANKRINGSFÄSTEN

- Krävs för montering av 16-tumsbas.
- Verktygsfri montering och borttagning.

Maverick, Maverick MAX

715004960



LinQ-FÄSTKONSOL

- Unikt fäste som passar alla LinQ-tillbehör.
- Två LinQ-fästkonsoler och monteringsdetaljer ingår.

Maverick MAX

860201806



LinQ-ADAPTER FÖR RÖR

- LinQ-fäste för montering på störburen.
- Ingår i satsen vridbart LinQ-räcke.
- Krävs för montering av ett LinQ-tillbehör.
- Diameter: 47 mm.

Maverick, Maverick MAX

715004292



LinQ-UTBYTESDEL

- (Visas ej)
- Unikt fäste som passar alla LinQ-tillbehör.
- Verktygsfri montering och borttagning.
- Säljs parvis.

Maverick, Maverick MAX

715001707

LinQ-ADAPTER

- (Visas ej)
- Krävs för montering av LinQ-verktygshållare (715003059) på Adventure-takräcket.
- Säljs i satsen om 4.

Maverick MAX

715003058



BYGG DITT EGET ADVENTURE-TAKRÄCKE!

Visas här med:
RESERVDÄCK MED LASTSTROPPAR
BAJA DESIGNS XL80 LED-STRÅLKASTARE
OCH LinQ-REDSKAPSHÅLLARE

ADVENTURE- TAKRÄCKE

- Idealisk lösning för att få med allt du behöver på dina terrängäventyr.
- Tillverkat av lätt 3,2 cm stålrör.
- Klarar upp till 34 kg.
- Integrerade strålkastarfästen för upp till 8 LED-strålkastare (6 fram och 2 bak) eller en 102 cm LED-ljusramp (fram).
- Med fästpunkter för fästning av reservhjul.
- Spännremmar för reservhjul säljs separat.
- Lägg till nät för lastbox eller elastiskt nät för lastbox för säker fastspänning av lasten på räcket.

Maverick MAX
715003868



EXPERTENS
VAL

Nästa generations Adventure-takræcken sitter säkert och har lätta fästen, förankringspunkter och lastutrymme för alla terrängfärder.

SPÄRRMEKANISM FÖR RESERVHJUL

- 3-delad spärrmekanism med öglor i ändarna.
- Håller reservhjulet på plats på tillbehör försedda med integrerade fästpunkter för reservhjul.
- Kan justeras för de flesta vanliga UTV-hjulstorlekarna.
- Spärrmekanism och ring i slitstarkt förzinkat stål.
- Krävs för fästning av reservhjul på Adventure-takrække.

**Maverick (utom X mr-modeller),
Maverick MAX**
280000606



LinQ
SYSTEM™

LinQ-RÄCKEN OCH -HÅLLARE

VRIDBART LinQ-RÄCKE

- LinQ-række för extra LinQ-tillbehör eller för ett reservhjul (hjul ingår inte).
- Anpassade remmar för snabb fästning och borttagning av reservhjul ingår.
- Gasassisterad öppning, spärras i uppfällt läge.
- Förvaringsboxar på över 74 liter passar inte när räcket är monterat.
- Passar inte med bakre störtbur, förlängd störtbåge bakåt eller Lonestar Racing-aluminiumtak.

Maverick (utom X mr-modeller), Maverick MAX

- 715002881 • Svart
- 715003439 • Can-Am Red



EXPERTENS
VAL

Med det vridbara LinQ-räcket kan du ta med dig last utan att ge upp förvaringsboxen!



FÖRVARINGSVÄSKA I TAKET

- Väderbeständig väska för säker förvaring av allt du behöver under körning.
- Smart användning av takutrymmet som ökar lastkapaciteten med 10 liter.
- Halvhård konstruktion gör väskan flexibel för förvaring av föremål med oregelbunden form.
- Genomsiktig ficka fram för enkel åtkomst till din smartphone.
- Passar inte med bimini-tak.

Maverick, Maverick MAX
715004275



AXEL- VÄSKOR

- Väderbeständig väska för säker förvaring av allt du behöver under körning.
- Väskan består av en 7,6 L-ficka plus nätfack på insidan.
- Halvhård konstruktion gör väskan flexibel för förvaring av föremål med oregelbunden form.
- Monteras mellan förar- och passagerarsätena på MAX-modeller.
- Passar inte med Beard-säten.

FRÄMRE AXELVÄSKA

- Öppning på båda sidor så att både förare och frampassagerare kan komma åt väskans innehåll.
- Monteras mellan förar- och passagerarsätena på MAX-modeller.

Maverick MAX
715004888



AXELVÄSKA

- Väskan ger större lastkapacitet och monteras på det oanvända utrymmet mellan sätena.
- Kan endast monteras mellan baksätena på MAX-modeller.

**Maverick (utom X mr-modeller),
Maverick MAX (endast bak)**

715004277



FÖRVARINGSVÄSKOR FÖR NEDRE DÖRRPANELER

- Väderbeständiga väskor för säker förvaring av allt du behöver under körning.
- Väskorna ger större lastkapacitet och monteras på de nedre dörrpanelerna.
- Varje väska består av en 6 L-ficka plus nätfack på insidan.
- Halvhård konstruktion gör väskan flexibel för förvaring av föremål med oregelbunden form.
- Säljs parvis.
- Passar inte med aluminiumdörrar och offroad-skrivdomkraft.
- Nedre dörrpaneler krävs för montering.

Maverick, Maverick MAX
715004355



10-LITERSVÄSKA

- Vattentät hoprullbar tubsäck som skyddar mot väder och vind.

Maverick, Maverick MAX
269502121



ÖVRE DÖRRFÖRVARINGSVÄSKOR

- Väderbeständiga väskor för säker förvaring av allt du behöver under körning.
- Väskorna monteras på standardhalvdörrarna och ökar lastkapaciteten.
- Varje väska består av en 5 L-ficka plus nätfack på insidan.
- Halvhård konstruktion gör väskan flexibel för förvaring av föremål med oregelbunden form.
- Säljs parvis.

Maverick, Maverick MAX
715004276



**EXPERTENS
VAL**

Lägg till väderbeständig invändig förvaring med våra halvhårda väskor.

MJUK VÄSKA

- (Visas ej)
- Mjuk 45-liters lastväska som passar fordonets bakparti och maximerar förvaringsutrymmet.
- Indelad i tre sektioner.
- Väderbeständig.

Maverick, Maverick MAX
715003759 • Svart



UTVECKLADE AV BELYSNINGSFORSKARE FÖR ATT NÅ LÄNGRE OCH ÖVERGLÄNSA ANDRA – ALLT MED LIVSTIDSGARANTI.



102 CM BAJA DESIGNS ONX6 ARC LED-LJUSRAMP

- Ljusramp på 252 W som ger 39 220 lumen.
- Med 24 Cree XM-L2-LED-lampor på 5 W.
- Ljusbild för upplysning på både korta och långa avstånd (kombinationsläge).
- Två inställningar för ljusstyrka (hög/låg) och stroboskopläge.
- För montering på tak med strålkastarfäste.
- Belysningskabel och strålkastarfäste krävs.

Maverick, Maverick MAX
710006818



39 220 LUMEN

102 cm ONX6 ARC – KOMBINATIONSLÄGE

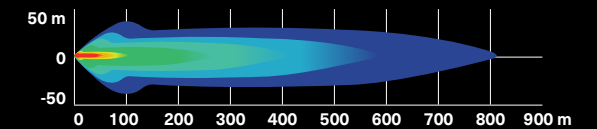

**EXPERTENS
VAL**

Uppdaterad ljusramp från Baja Designs som presterar 39 220 klara och skarpa lumen.

25 CM BAJA DESIGNS ONX6 LED-LJUSRAMP

- Ljusramp på 58,5 W som ger 7 350 lumen.
- Med 6 Cree XM-L2-LED-lampor på 5 W.
- Ljusbild för upplysning på både korta och långa avstånd (kombinationsläge).
- Två inställningar för ljusstyrka (hög/låg) och stroboskopläge.
- För montering på extrastötfångare och Dune-stötfångare och/eller tak med strålkastarfäste.
- Kräver belysningskabel.

Maverick, Maverick MAX
710006819



7 350 LUMEN

25 cm ONX6 – KOMBINATIONSLÄGE

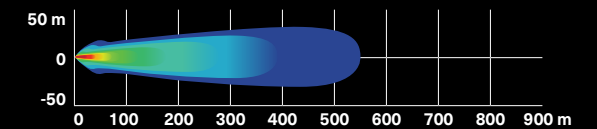

BYGG DITT EGET BELYSNINGSSYSTEM. SE SIDAN 46



BAJA DESIGNS XL SPORT LED-STRÅLKASTARE

- 20 W per strålkastare som ger 1 800 lumen.
- Med 4 Cree XP-G2-lampor per strålkastare.
- High Speed Spot-strålkastare med längre och smalare ljuskägla för belysning på längre avstånd.
- För montering på extrastötfångare och Dune-stötfångare och/eller tak med strålkastarfäste.
- Kräver belysningskabel.
- Säljs parvis.
- Mått: 11,4 cm x 11,4 cm.

Maverick, Maverick MAX
710006821



1 800 LUMEN

XL SPORT-STÅLKASTARE

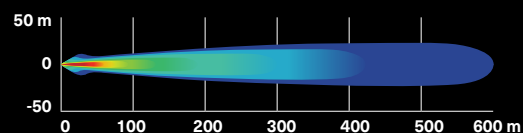

BAJA DESIGNS SQUADRON SPORT LED-STRÅLKASTARE

- 20 W per strålkastare som ger 1 800 lumen.
- Med 4 Cree XP-G2-lampor per strålkastare.
- För montering på extrastötfångare och Dune-stötfångare och/eller tak med strålkastarfäste.
- Bred ljusbild speciellt för kurvtagning och för dammiga eller dimmiga förhållanden.
- Kräver belysningskabel.
- Säljs parvis.
- Mått: 7,6 cm x 7,6 cm.

Maverick, Maverick MAX
710006820



1 800 LUMEN

SQUADRON SPORT - BRED LJUSBILD

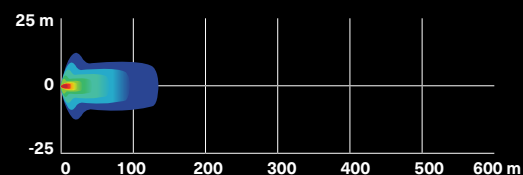

BAJA DESIGNS XL80-STRÅLKASTARE

- 80 W per strålkastare som ger 9 500 lumen.
- Med 4 Cree XHP50-lampor per strålkastare.
- Två inställningar för ljusstyrka (hög/låg).
- Ljusbild för upplysning på både korta och långa avstånd (kombinationsläge).
- För montering på extrastötfångare och Dune-stötfångare och/eller tak med strålkastarfäste.
- Kräver belysningskabel.
- Säljs parvis.
- Mått: 11,4 cm x 11,4 cm.

Maverick, Maverick MAX
710005041



9 500 LUMEN

XL80 - KOMBINATIONSLÄGE

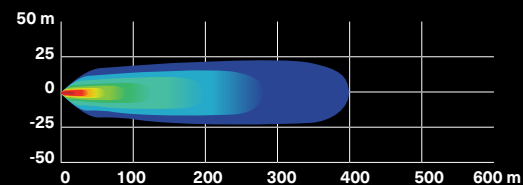

LONESTAR RACING-STRÅLKASTARFÄSTE

LSR
LONESTAR RACING for Can-Am

LÖSNING FÖR
BELYSNINGSMONTERING
MED LÅG PROFIL
FRÅN LONESTAR
RACING



LONESTAR RACING 102 CM LED-LJUSRAMPSFÄSTE

- Används med 102 cm Baja Designs OnX6 Arc LED-ljusramp.
- Förstärker den racinginspirerade looken.
- Passar med aluminiumtak, Lonestar Racing-aluminiumtak och sporttak.
- Passar inte med Racing-sidospeglar och PowerFlip-vindruta.
- Strålkastare säljs separat.

Maverick, Maverick MAX
715003920



LONESTAR RACING-STRÅLKASTARFÄSTE

- Används med Baja Designs XL80 LED-strålkastare och Baja Designs XL Sport LED-strålkastare.
- Passar med upp till två par XL-strålkastare.
- Passar inte med Racing-sidospeglar och PowerFlip-vindruta.
- Passar med Lonestar Racing-aluminiumtak, aluminiumtak och sporttak.
- Strålkastare säljs separat.

Maverick, Maverick MAX
715003948



VANDRANDE LJUS

- Skapat av Can-Am för att göra dig synlig för fordonen bakom dig – särskilt viktigt i dammiga och svåra förhållanden.
- Med reglage på instrumentbrädan för aktivering av de två lägena och för att välja bland 11 olika tydliga ljusmönster (blått, rött och gult).
- Bakjulusläge: fungerar som bakljus och bromsljus.
- Racingläge: visar ljusmönster och fungerar som bromsljus (bromsljusfunktionen kan stängas av vid racing).
- Moduluppbyggd för att medge montering med tillbehör monterade på bakre stötbåge.
- Plug-and-play-anslutning.

Maverick, Maverick MAX
715002887



STRÅLKASTARFÄSTE

- Snygg och robust aluminiumkonstruktion.
- Passar för ljusramp och strålkastare utan eller med alla kombinationer av tak och vindrutor.
- Full fordonsbredd möjliggör för montering av stora LED-ljusramp.
- Krävs för montering av belysning på fordonstaket.
- Passar inte med Lonestar Racing-aluminiumtak.
- Strålkastare säljs separat.

Maverick, Maverick MAX
715003529



MONTERINGSSATS FÖR 99 CM LED-LJUSRAMP

- (Visas ej)
- Krävs för montering av 99 cm dubbel LED-ljusramp.
- Kablage och fäste medföljer.
- Strålkastarfäste krävs för montering.

Maverick, Maverick MAX
715005822

BELYSNINGSKABEL

- (Visas ej)
- Krävs för montering av 25 cm, 38 cm och dubbla LED-ljusramp samt 10 cm runda LED-lampor.
- För montering på stötfångare och tak.

Maverick, Maverick MAX
715003417

BYGG DITT EGET BELYSNINGSSYSTEM. SE SIDAN 114

Vissa produkter som visas finns eventuellt inte tillgängliga eller är inte godkända i Sverige. Kontakta en BRP-återförsäljare för mer information.



99 CM DUBBEL LED-LJUSRAMP (270 W)

- Med 54 Cree-LED-lampor på 5 W.
- 24 300 lumen.
- Passar inte med hel vindruta, fällbar vindruta eller störtbur.
- Se tabell för monteringsplats och montering.

Maverick, Maverick MAX

715004007

24 300 LUMEN

Har en räckvidd på mer än 900 m framåt och cirka 35 m åt sidorna.

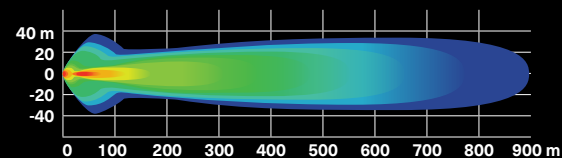

38 CM DUBBEL LED-LJUSRAMP (90 W)

- Med 18 Cree-LED-lampor på 5 W.
- 8 400 lumen.
- Robust och vattentät.
- CE-märkt.
- Se tabell för monteringsplats.

Maverick, Maverick MAX

715002934



8 400 LUMEN

Har en räckvidd på mer än 580 m framåt och cirka 20 m åt sidorna.

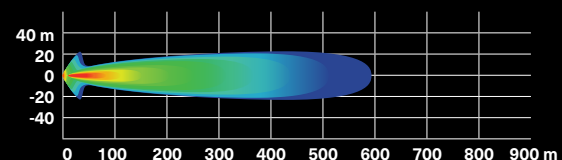

25 CM DUBBEL LED-LJUSRAMP (60 W)

- Med 12 Cree-LED-lampor på 5 W.
- 5 400 lumen.
- Robust och vattentät.
- Kraftfull för sin storlek.
- CE-märkt.
- Se tabell för monteringsplats.

Maverick, Maverick MAX

715002933



5 400 LUMEN

Har en räckvidd på mer än 460 m framåt och cirka 20 m åt sidorna.

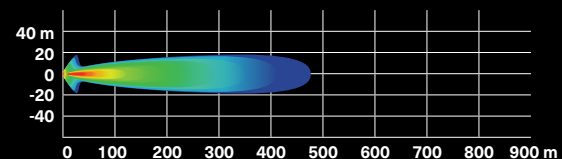

TVÅ 10 CM RUNDA LED-LAMPOR (25 W)

- 25 W LED-strålkastare.
- 1 800 lumen.
- Robust och vattentät.
- Inklusive kablage och strömbrytare.
- Can-Am-märkt grill.
- Säljs parvis.
- Ej EG-godkänd.
- Se tabell för monteringsplats.

Maverick, Maverick MAX

715002935



1 800 LUMEN

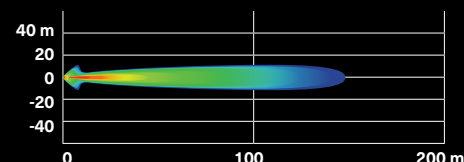

FOKUSERAD OCH KRAFTFULL LED-KÖRLJUS OCH -FLODLJUS FÖR TRYGGHET I ALLA LÄGEN

9 CM LED-KÖRLJUS



Nyhät 9 CM LED-LAMPOR (2 × 14 W)

- 14 W LED-lampor som ger 1 260 lumen var.
- Med 6 starka LED-lampor i ett kraftigt hus av pressgjuten aluminium.
- Med 2 fästpunkter – om en fästpunkt går sönder vid en kollision roterar du till nästa kanalpunkt och monterar lampan igen.
- Säljs parvis.
- CE-märkt.

Maverick, Maverick MAX

LED-KÖRLJUS

- Spotljus för en smal och lång ljuskägla – idealiskt för körning i höga hastigheter.

715003666

LED-FLODLJUS

- Flodljus för en bred ljuskägla – idealiskt vid arbete som exempelvis plogning eller i kurvor, dammiga eller dimmiga körförhållanden.

715003665



1 260 LUMEN

LED-KÖRLJUS

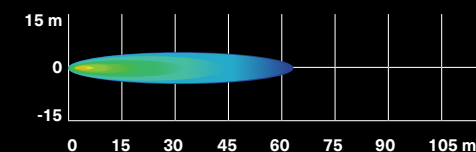

LED-FLODLJUS

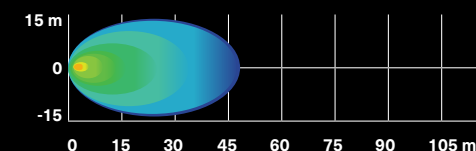

INNERBELYSNING

- Integreras perfekt i fordonet.
- Inklusive kablage.
- Kan monteras på störtbur eller tak med eller utan takpanel.

Maverick, Maverick MAX

715002455





BYGG DITT EGET BELYSNINGSSYSTEM I 3 ENKLA STEG

1 VÄLJ FÄSTPUNKT	2 VÄLJ STRÅLKASTARE									
	BAJA DESIGNS-STRÅLKASTARE					CAN-AM-STRÅLKASTARE				
	25 CM LED-LJUSRAMP	102 CM ARC LED-LJUSRAMP ONX6	XL SPORT LED-STRÅLKASTARE [SÄLJS PARVIS]	SQUADRON SPORT LED-STRÅLKASTARE [SÄLJS PARVIS]	XL80 LED-STRÅLKASTARE [SÄLJS PARVIS]	25 CM DUBBEL LED-LJUSRAMP	38 CM DUBBEL LED-LJUSRAMP	99 CM DUBBEL LED-LJUSRAMP	10 CM RUNDA LED-LAMPOR [SÄLJS PARVIS]	9 CM SPORT-ELLER FLOD-LED-LAMPOR [SÄLJS PARVIS]
	Se sid. 109–110 för mer information om dessa lampor.					Se sid. 111–113 för mer information om dessa lampor.				
FRÄMRE EXTRASTÖTFÅNGARE ELLER DUNE-STÖTFÅNGARE	710006819 PLUS 715002885 (strömkabel)	Finns ej	710006821 PLUS 715002884 (strömkabel)	710004648 PLUS 715002884 (strömkabel)	710005041 PLUS 715003729 (strömkabel)	715002933 PLUS 715003417 (strömkabel)	715002934 PLUS 715003417 (strömkabel)		715002935 PLUS 715003417 (strömkabel)	715004293 PLUS 715003417 (strömkabel)
FRÄMRE STÖTFÅNGARE FRÅN LONESTAR RACING	Finns ej	Finns ej	710006821 PLUS 715002884 (strömkabel)	710004648 PLUS 715002884 (strömkabel)	710005041 PLUS 715003729 (strömkabel)				715002935 PLUS 715003417 (strömkabel)	715004293 PLUS 715003417 (strömkabel)
FRÄMRE LONESTAR RACING-STÖTFÅNGARE SAMT FRÄMRE X RC- OCH X MR-STÖTFÅNGARE	Finns ej	Finns ej	Finns ej	Finns ej	Finns ej	Finns ej	Finns ej	Finns ej	Finns ej	Finns ej
STRÅLKASTARFÄSTE ADVENTURE-TAKRÄCKE	710006819 PLUS 715002885 (strömkabel)	710006818 PLUS 715002885 (strömkabel)	710006821 PLUS 715002884 (strömkabel)	710004648 PLUS 715002884 (strömkabel)	710005041 PLUS 715003729 (strömkabel)	715002933 PLUS 715003417 (strömkabel)	715002934 PLUS 715003417 (strömkabel)	715004007 PLUS 715003141 (belysningsmonterings-sats)	715002935 PLUS 715003417 (strömkabel)	715004293 PLUS 715003417 (strömkabel)
LONESTAR RACING 102 CM LED-LJUSRAMPFÄSTE	Finns ej	710006818 PLUS 715002885 (strömkabel)	Finns ej	Finns ej	Finns ej	Finns ej	Finns ej	Finns ej	Finns ej	Finns ej
LONESTAR RACING-STRÅLKASTARFÄSTE	Finns ej	Finns ej	710006821 PLUS 715002884 (strömkabel)	Finns ej	710005041 PLUS 715003729 (strömkabel)	Finns ej	Finns ej	Finns ej	Finns ej	Finns ej

3 BESTÄLL

BESTÄLL ARTIKELNUMREN I RUTAN DÄR ALTERNATIVEN MÖTS

*OBS! När fler än en belysningssats monteras krävs ytterligare belysningskablar eller monterings-satser.

*All belysning är avsedd enbart för terrängkörning.

BAJA DESIGNS-BELYSNINGSKABEL

(Visas ej)
• Krävs för montering av Baja Designs LED-strålkastare på tak eller stötfångare.

Maverick, Maverick MAX

715002885 • 25 cm Baja Designs OnX6 LED-ljusramper

715002884 • Baja Designs XL Sport LED-strålkastare och Baja Designs Squadron Sport LED-strålkastare

715003729 • Baja Designs XL80 LED-strålkastare

Vissa produkter som visas finns eventuellt inte tillgängliga eller är inte godkända i Sverige. Kontakta en BRP-återförsäljare för mer information.

LJUD- OCH KOMMUNIKATIONSSYSTEM

Din åkning, din led, dina tongångar: skruva upp volymen varhelst du far fram med dessa stryktåliga ljudtillbehör!



PASSFORM OCH KOMPATIBILITET



KVALITET OCH TILLFÖRLITLIGHET



STIL OCH VISION



MITTPLACERADE MTX-HÖGTALARE

Tillval för det kompletta MTX-ljudsystemet för totalt 7 rockiga högtalare.

100 %
integration

Från elsystem till högtalarfästen, med perfekt passform och finish, så är dessa ljudsystem gjorda för att rocka din Maverick.

NYHET

HÅLLARE FÖR ELEKTRONISK UTRUSTNING

Justerbart och säkert fäste så att du kan ta med din smartphone, surfplatta eller annan elektronisk enhet på färd!



LYSANDE
LJUDKVALITET SOM
MATCHAR DIN
MAVERICK



RUGGED RADIOS CAR-TO-CAR-SYSTEM

- Perfekt för att kommunicera med familj och vänner när ni är ute tillsammans.
- PPT-knapp bekvämt på ratten.
- Innehåller monteringsfäste för radion, hjälmhögtalare, mikrofon och laddare.
- Kan synkroniseras med Rugged Radios-komradio (715002891).
- Räckvidd 3-6 km.

Denna sats inkluderar:

- RH-5R Rugged Radios 5 W handhållen radio med dubbla band
- Hjälmsöndare/mikrofon
- PTT-knapp
- Monteringsfäste
- Basstationsladdare

Maverick, Maverick MAX
715003440



HÅLL DIG UPPKOPPLAD MED
DINA MAVERICK-FORDON



KOMPLETT MTX-LJUDSYSTEM

- MTX-ljudsystem med Bluetooth 5¹, 400 W RMS/800 W maxeffekt.
- Can-Am-tuff under de mest krävande körförhållanden.
- Innehåller stereohögtalare för montering på instrumentbräda och bakre störbåge samt huvudenhet med integrerad 16,5 cm subwoofer.
- Lägg till hållaren för elektronisk utrustning för att tryggt hålla Bluetooth-enheten på plats och redo att spela dina favoritlåtar.

Maverick, Maverick MAX
715002873



EXPERTENS
VAL

Seriöst ljud med 800 W toppeffekt och plug-and-play-anslutning får din Maverick att börja rocka på nolltid.

MITTPLACERADE MTX-HÖGTALARE

- Toppmonterad högtalariåda med två 16,5 cm högtalare på 100 W.
- Can-Am-tuff under de mest krävande körförhållanden.
- Perfekt tillägg för att fullända MTX-ljudsystemet, för ett system med sju högtalare eller som ett fristående system, genom att ansluta AUX-ingången direkt till musikenheten.

Maverick MAX
715004748

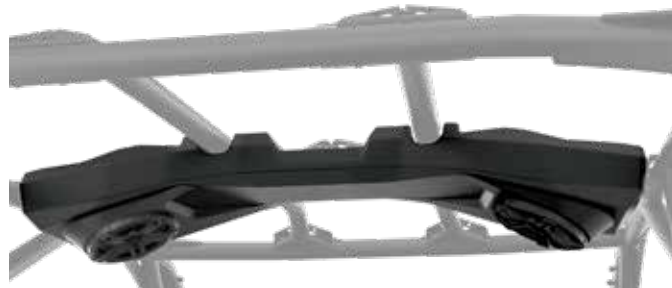

HÅLLARE FÖR ELEKTRONISK UTRUSTNING

- En perfekt plattform för ett underhållningssystem.
- Robust formsprutad polypropen garanterar perfekt passform och enkel montering.
- Den justerbara enheten kan användas för de flesta surfplattor och smartphones som mäter mellan 13 cm och 25,4 cm (med fodral).
- Kombinerar problemfritt med Komplet MTX-ljudsystem och Rugged Radios komradiosystem.
- Medger montering av Garmin Montana 680T GPS.
- Integrerad förvaring (3,8 L) med åtkomst till instrumentbrädans 12 V-uttag för laddning.

Maverick, Maverick MAX
715002874

EXPERTENS
VAL

Slipp chansa när du monterar dina enheter med ett säkert och justerbart fäste för surfplattor, smartphones och elektronik.



Integrerad förvaring med åtkomst till 12 V-uttaget för laddning.

RUGGED RADIOS KOMRADIOSYSTEM

- Speciellt utformad för att underlätta kommunikationen mellan förare och passagerare.
- Kan utökas till 4 personer.
- Har musikingång så att du kan lyssna på dina favoritlåtar.
- Smidig integrering med reglagepanel på instrumentbrädan.
- Kan synkroniseras med Rugged Radios Car-To-Car-system (715003440).

Maverick, Maverick MAX
715002891



RUGGED RADIOS HJÄLMHEADSET FÖR BAKSÄTESPASSAGERARE

- Ytterligare 3,7 m kablar och hjälmhögtalare/mikrofonseter för uppgradering av komradiosystemet från 2 till 4 personer.

Med Rugged Radios-komradiosystem
715004380



BATTERILADDARE/-UNDERHÅLLARE

- Helautomatisk batteriladdare/-underhållare på 3 A.
- Håller blysyrbatterier uppladdade under förvaring.
- Laddar och underhåller småbatterier.
- Mikroprocessorstyrd flerstegsladdning för ökad exakthet, säkerhet och batterilivslängd.
- Automatisk detektering av 6/12 V-batterier.
- Flytläge för automatiskt bibehållande av optimal batteriladdning.
- Polaritetskydd hjälper till att skydda batteri och laddare mot skador.

715005061

- Anslutningsdelar utanför arbetsområdet – säkert och praktiskt.
- Display/på-knapp.
- Tryck på displayknappen för att visa laddningsförloppet.
- Skonsam för miljön och uppfyller branschens högsta standarder för energieffektivitet.
- Innehåll: 3 A-batteriladdare, klämadapter, DC-adapter, 60 cm säkrat och väderskyddat kablage, bruksanvisning.
- USA-kontakt (110 V).



STARTHJÄLP

- IPX3-klassad vattentät och förslutna utgångar.
- Fyra LED-batteriindikatorer för smidig avläsning av batteriets laddningsnivå.
- Kompakt design, får enkelt plats i rygsäcken, handskfacket eller annat förvaringsutrymme.
- För snabbstart av fordon i nödsituationer.
- Perfekt för motorsporter, motorcyklar och 4- och 6-cylindriga fordon.
- 2,4 A + 1 A/5 V USB-portar för snabb laddning av alla USB-enheter, inklusive smartphones, MP3-spelare och surfplattor.
- Smart kabel – skyddar mot omvänd polaritet, kortslutning, låg spänning, hög temperatur och omvänd laddning.
- Inbyggd LED-lampa (3 lägen).
- Innehåll: 300CA-starthjälplamp, SA858 smart kabel med klämma, MC-USB-till-USB-laddningskabel, packväska och bruksanvisning.

715005062



CTEK BRP 5.0-BATTERILADDARE

- CTEK, som tillverkar världens smartaste batteriladdare, har tagit fram en BRP-specifik laddare för alla BRP:s produkter.
- Laddaren är byggd för krävande arktiska förhållanden.
- Kontakta din BRP-återförsäljare för mer information.

860200997



Nyhet! SNABBKABEL MED BATTERIINDIKATOR

- Anslut och ladda olika batterier med laddaren snabbt och enkelt.
- LED-indikator med tre färger visar kontinuerligt batteriets status.
- Säljs styckvis.

715006055



BATTERIKABEL FÖR SNABBANSLUTNING

- Anslut och ladda olika enheter med laddaren snabbt och enkelt.
- Medföljer batteriladdaren/-underhållaren (715005061).
- Säljs styckvis.

715005408



VIMPEL MED LYSANDE STÅNG

- Ett måste för körning i sanddyner.
- 5 W Cree LED.
- 5 färgade linser som kan bytas.
- Lysande stång som enkelt kan tas bort eller bytas.
- Ökar fordonets synlighet.
- Uppfyller de flesta kraven för körning i sanddyner.
- Pressgjuten aluminiumfot, fingermanövrerad mutter.
- Justerbara monteringsfästen samt kablage ingår.
- 1,2 m-flaggan monteras på störtburen.
- Kan monteras på båda sidorna av fordonet.

Maverick, Maverick MAX

715002886



GARMIN MONTANA⁺ 680T GPS

- Robust och vattentät. Montana 680T tål alla väder.
- 10 cm vridbar pekskärm som är läsbar i solljus och kan användas med handskar. Klara färger och hög upplösning.
- Kamera med 8 megapixel, autofokus och automatisk positionsbestämning.
- Använder både GPS- och GLONASS-satelliter för förbättrad positionering och snabbare funktion.

Maverick, Maverick MAX

715002830

- Förinlästa topografiska kartor, plus 1 års prenumeration på BirdsEye-satellitbilder.
- 3-axlig kompass med barometrisk höjdmätare.
- GPS-hållare medföljer (fordonsmonteringsatts krävs).
- Karta över USA medföljer.

Europeisk version

- Uppfyller EG-krav.
- Karta över Europa medföljer.

715003456



ELUTTAG FÖR VISIRUPPVÄRMNING

- Strategiskt placerat på fordonet så att dina rörelser inte hindras.
- Valbart visiruttag för imfri körning.
- Snabb och enkel installation.
- Säljs styckvis.
- Värmevisir ingår ej.

Maverick, Maverick MAX

715001246



USB-LADDINGSUTTAG

- För laddning av elektroniska enheter medan du kör* (smartphone, MP3-spelare, värmare och så vidare).
- Två USB-portar.
- *Alla slags enheter kan inte laddas med eluttaget under körning.

Maverick, Maverick MAX

219400510



KABLAGE TILL ELUPPVÄRMDA TILLBEHÖR

(Visas ej)

- Kablage för anslutning av eluppvärmda tillbehör (710005757) krävs.
- För upp till 4 tillbehör: 2 handtillbehör (handtag/ratt) och 2 sätesöverdrag.

Maverick, Maverick MAX

710005757

SÄTESVÄRMARE

- Sättesvärmare på 30 W för körning med behaglig värme.
- Två temperaturinställningar för valbar värmegrad.
- Installeras direkt på originalsättesdynan.
- Kablage till eluppvärmda tillbehör (710005757) krävs.
- Satsen innehåller en kolfibersättesvärmare, skumplatta och strömbrytare på instrumentbrädan.
- Strömkabel (715003094) krävs för montering i baksätet på MAX-modeller.

Maverick, Maverick MAX

715005112



VIMPEL MED LYSANDE STÅNG



WARN[†] VRX

- Extrem IP68-klassad vattentätethet skyddar mot vädrets makter.
- Tålig konstruktion helt av metall.
- Svart pulverlackering och fästen i rostfritt stål för korrosionsbeständighet.
- Robust ny kopplingskonstruktion som baseras på WARN:s över 70 år av 4WD-navlåskunskaper.
- Lasthållningsbroms för utmärkt kontroll.
- Jämn och tillförlitlig trestegs planetväxel helt av metall.
- Vippströmsställare på instrumentbrädan och fjärrkontroll med kabel.
- Begränsad livstidsgaranti (mekanisk), tre års garanti (elektrisk).
- Dragkapacitet på 2 041 kg.

Nyhet WARN VRX 45-VINSCH

- 5 m stålvajer, 6,3 mm diam.
- Vajerstyrning av rulltyp.
- Vinschkabelhärva (715003585) och främre extrastötfångare eller främre X mr/X rc-stötfångare krävs för montering.

Maverick, Maverick MAX

715006110



Nyhet WARN VRX 45-S-VINSCH

- 15 m syntetlina, 6,3 mm diam.
- Vajerstyrning av gjuten aluminium.
- Vinschkabelhärva (715003585) och främre extrastötfångare eller främre X mr/X rc-stötfångare krävs för montering.

Maverick, Maverick MAX

715006111



CAN-AM HD

- Ergonomiskt kopplingshandtag.
- Drev och bussningar helt i stål för ökat vridmoment och längre hållbarhet.
- Helautomatisk lasthållningsbroms.
- Tätad solenoid för skydd mot alla slags väder.
- Vattentät fjärrkontroll med kabel och omkopplare i instrumentbrädan.
- Uppfyller EG-krav.

CAN-AM HD 4500

- Dragkapacitet på 2 041 kg.
- 13,1 m stålvajer, diam. 6,3 mm.
- Kraftfull 4-vägs vajerstyrning.
- Vinschkabelhärva (715003585) och främre extrastötfångare eller främre X mr/X rc-stötfångare krävs för montering.

Maverick, Maverick MAX

715006416



CAN-AM HD 4500-S

- Dragkapacitet på 2 041 kg.
- 15,2 m syntetlina, diam. 6,35 mm.
- Korrosionsbeständig vajerstyrning av aluminium.
- Vinschkabelhärva (715003585) och främre extrastötfångare krävs för montering.

Maverick, Maverick MAX

715006417



CAN-AM HD-VAJERSTYRNING

- Denna korrosionsbeständiga vajerstyrning av aluminium är ett måste vid byte till syntetlina, och förhindrar att linan nöts av mot ett hörn i en vajerstyrning av rulltyp och att den slits i förtid till följd av den råa ytan på en sliten rullstyrning.
- Får användas endast med syntetlinor.

Can-Am HD-vinsch

715006426



WARN-VAJERSTYRNING

- Med dubbel pulverlackering.
- Krävs för användning av den syntetiska vinschlinan (705015070) på Warn-vinschar.
- Får användas endast med syntetlinor.

705208797

Kontakta din återförsäljare för pris.



VAJERSTYRNING

- Bör användas vid vajerbyte.
- Kraftfull vajerstyrning för vinschar.

Med Warn-vinsch

715001119

Med Can-Am HD-vinsch

715007082



TRÅDBUNDEN FJÄRRKONTROLL FRÅN WARN

- Med den här satsen kan du komplettera vinschen med en handburen fjärrkontroll.
- Uppfyller EG-krav.
- Kablage (710001023) krävs för användning av fjärrkontrollen på fordon med fabriksinstallerad vinsch.

Med Warn-vinsch

710001002



TRÅDBUNDEN CAN-AM HD-FJÄRRKONTROLL

- Med den här satsen kan du lägga till en handburen fjärrkontroll till fordon med standardvinsch.
- Uppfyller EG-krav.
- Fjärrkontroll (715007050) och anslutningsuttag medföljer.

Med Can-Am HD-vinsch

715006504



TRÅDLÖS FJÄRRKONTROLL

- Detta system monteras snabbt och enkelt tack vare en kabelstam med integrerad antenn. Alla nödvändiga monteringsdetaljer ingår.
- Du kan styra vinschen inom en radie på 15,2 m, vilket underlättar vinscharbetet betydligt.
- Alla komponenter är väderbeständiga.

Med Warn-vinsch

715002542



VINSCHKABELHÄRVA

(Visas ej)

- Krävs för vinschmontering.

Maverick, Maverick MAX

715003585



SYNTETISK VINSCHLINA

- 15,2 m syntetlina (6,35 mm diam.) för Warn-vinschsats.
- Vajerstyrning (705208797) krävs vid byte till syntetlina för undvikande av skador och linslitage i förtid.

Med Warn-vinsch

705015070

Kontakta din återförsäljare för pris.

- 15,2 m syntetlina med 4,8 mm diameter för vinschar.
- Vajerstyrning (715006426) krävs vid byte till syntetlina för undvikande av skador och linslitage i förtid.

Med Can-Am HD-vinsch

715006430

RESERVVAJER

- 16,8 m vajer (diam. 6,35 mm) för Warn-vinschsats.

Med Warn-vinsch

715006699

Kontakta din återförsäljare för pris.

- 14,3 m stålvajer, diam. 6,3 mm.
- 2 041 kg dragkapacitet.

Med Can-Am HD-vinsch

705014978



SYNTETISK VINSCHLINA

- 6,3 mm lina som är lätt, smidig och skrammelfri.
- Vid sammankoppling med vinschväjern ökas totallängden med 15 meter.
- 2 041 kg draghållfasthet på enkellina.

715001120



BAKRE X RC/X MR-DRAGKROK

- En solid anslutningspunkt om bogsering behövs.
- Fungerar med de flesta remmar och krokare.
- Gjord av rejäl 5 mm stålplåt och 16 mm stålroksrör.
- Standard på Maverick X rc- och X mr-modeller.

Maverick, Maverick MAX

715004450



BAKRE DRAGANORDNING

- Kraftig men lätt stålkonstruktion.
- Elförzinkad.
- En fast fästpunkt för dragkulan så att fordonet kan användas för bogsering.
- Denna draganordning ger 590 kg dragkapacitet.
- Dragkula medföljer ej.

Maverick, Maverick MAX

■ 715002883• Svart

■ 715003938• Can-Am Red



SMART LOK™

TECHNOLOGY

GREPP UTAN MOTSTYCKE

Exklusivt för Can-Am: möt terrängens förhållanden på ett nytt sätt med fyrhjulsdraft uppbackad av Smart-Lok-teknik.

Smart-Lok är den mest avancerade differentialen för terrängkörning du kan önska. Det är en helt låsbar främre differential som är spärrbar under drift, med elektroniskt styrda automatiska lägen som alltid ger maximalt grepp oavsett förhållanden.

1 BÖRJA MED SMART-LOK- DIFFERENTIALEN

SMART-LOK™-DIFFERENTIAL

- Can-Am's exklusiva Smart-Lok™-teknik utgör en fullödig främre differential som är spärrbar under drift och som har elektronisk styrning med automatiska lägen.
- Välj differentialinställningar efter körbehov: "2x4" för endast bakhjulsdrift, "4x4 främre diffspärr" för en helt låst fyrhjulsdraft och "4x4 Smart-lägen" med förinställda, intelligenta kalibreringar för din typ av körning.
- Med hjälp av flera indatakällor spärras differentialen blixtnsabbt med rätt belastning och i rätt ögonblick, för maximalt grepp med bibehållna manövreringsegenskaper i låg fart. Det ger exakta köregenskaper och en rogvande trygghetskänsla.
- Smart-Lok-satsen är standard med Trail-läget.
- Lägena Mud, Rock och Trail Activ kan läggas till genom att installera en ytterligare Smart-lägesmodul (säljer separat) för finjustering av körmiljön.
- Prestandadrivaxlar (2x) och framdifferentialensats krävs för montering.

Maverick tillverkade efter 1 januari 2017, Maverick MAX 705402371

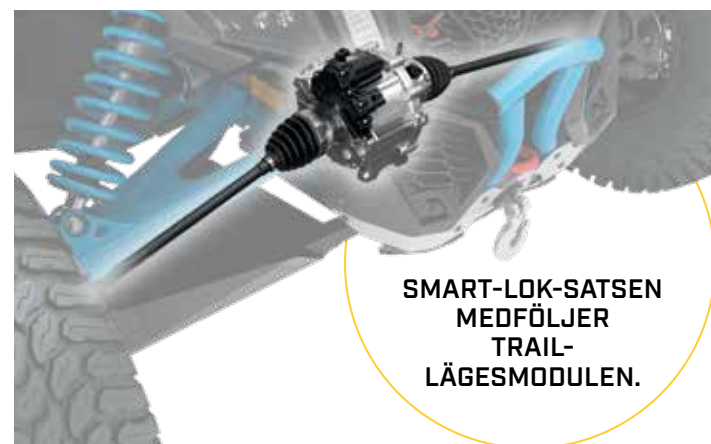

SMART-LOK-SATSEN
MEDFÖLJER
TRAIL-
LÄGESMODULEN.



2 SKAFFA SMART-LOK- MONTERINGSSATSEN OCH PRESTANDADRIVAXELN

Båda krävs för montering av Smart-Lok™-differentialensatsen.

SMART-LOK™-MONTERINGSSATS

(Visas ej)

- Innehåller alla nödvändiga monteringsdetaljer och kablage för montering av en Smart-Lok-differential.

Maverick tillverkade efter
1 januari 2017, Maverick MAX
2018 och tidigare
715004746

Maverick, Maverick MAX 2019
och senare
715005329

PRESTANDADRIVAXEL

- Högpresterande utformning, perfekt för terrängkörning med överlägsen drivkraft och acceleration för racing, sanddyner och ödemarker.
- Innehåller drivknutar, axlar och damasker med den bästa geometrin för ditt Can-Am-fordon.

Maverick, Maverick MAX (64-tumsmodeller)
705401634

Maverick, Maverick MAX
(72-tumsmodeller)
705402048



3 FINJUSTERA KÖRMILJÖN MED EN SMART-LÄGESMODUL (TILLVAL)

Med dessa moduler kan du lägga till Smart-lägena **Mud**, **Rock** eller **Trail Activ** i fordon med Smart-Lok™-differentialensats. Endast en Smart-lägesmodul kan vara installerat åt gången.



TA DIG FRAM I
DJUP LERA



STENHÅRD
KÖRNING



EN NATURLIG
LEDARE

- Ger oslagbart grepp i de djupaste lerhålen.
- När högt motormoment och/eller slirning detekteras låser Smart-Lok™ framänden helt.
- Systemet förblir låst tills gasspjället släpps.

SMART-LÄGESMODUL MUD

Modeller med Smart-Lok™-differential
715005282

- Gör det ta sig fram över passera utmanande stenar.
- När högt motormoment detekteras vid låg fordons hastighet låser Smart-Lok™ progressivt framänden och förblir inkopplad tills gasen släpps så att inte hjulen slirar och för optimalt drivgrepp.
- Den progressiva inkopplingen gör styrningen lättare när fordonet manövreras.

SMART-LÄGESMODUL ROCK

Modeller med Smart-Lok™-differential
715005283

- Gjord för offensiv körning med enastående precision i kurvor.
- När högt motormoment och/eller en ökning av fordonets hastighet detekteras kopplar Smart-Lok™ progressivt in framänden och håller den inkopplad tills gasen släpps eller fordonets hastighet minskar.
- Den progressiva inkopplingen gör styrningen lättare och jämnare.

SMART-LÄGESMODUL TRAIL ACTIV

Modeller med Smart-Lok™-differential
715005284





TILLGODOSE
PRESTANDBEHOVEN MED
UPPGRADERINGAR VÄRDIGA
VÅRA RACINGFÖRARE



BRANDSLÄCKARE

- Lämplig vid brand i fett, olja och elektrisk utrustning.
- Passar med Lonestar Racing-hållare för brandsläckare.
- Ej EG-godkänd.

295100833



KRAFTIG LONESTAR RACING -VÄXELPLATTA OCH -VÄXELSPAKSKNOPP

- Växelpattan är gjord av tåligt rostfritt stål och bultas fast så att den sitter säkert.
- Lonestar Racing-växelspaxknopp av aluminium medföljer.
- Ger bättre hållbarhet för den prestandaorienterade föraren.

Maverick, Maverick MAX

715004866



LONESTAR RACING-STÄNKSKYDD MED FÄSTEN

- Dessa lättmonterade stänkskydd ger fenomenalt mervärde.
- Tåliga fästen av krommolybden.
- Skyddar länkar, rotor och drivknutar från sten och skräp.
- Säljs parvis.

Maverick, Maverick MAX

715004865



FYRKANTIGA LONESTAR RACING-STÖD FÖR YTTRE TOE-LÄNKAR

- Skyddar och stärker de mittrre upphängningsarmarna mot tuffa körförhållanden.
- Bultar av specialstål medföljer.

Maverick, Maverick MAX

715004868



SNABBKOPPLINGSSTIFT FÖR KOPPLINGSLOCK FRÅN LONESTAR

- Med den här satsen kan du ta bort kopplingslocket på några sekunder för verktygsfri åtkomst till remmen.
- Fyra snabbkopplingsstift av rostfritt stål med clips och säkringslina ingår.
- Ersätter alla kopplingslocksskruvar.
- Den här produkten påverkar kopplingslockets tätning. Det rekommenderas starkt att produkten endast används under torra körförhållanden.

Maverick, Maverick MAX

715005045

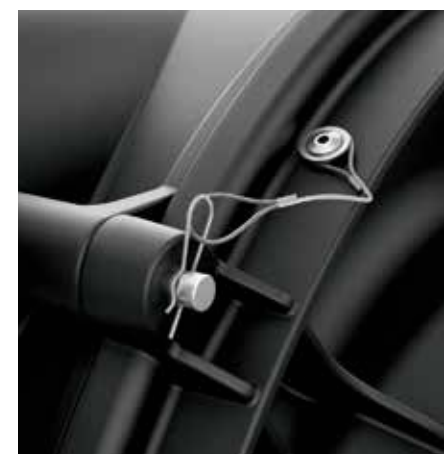

FÖRSTÄRKT LONESTAR RACING-STÖDPLATTA FÖR BAKRE UPPHÄNGNINGSARMAR

- Stödplatta av specialstål i två delar som monteras på båda sidor av upphängningsarmarna.
- Förstärker armmonteringsplatsen på ramen medan fordonet får ett kaxigare utseende.
- Lätt att montera.

Maverick, Maverick MAX

715005046



LONESTAR RACING-HÅLLARE FÖR BRANDSLÄCKARE

- Snabbfäste som gör att det går snabbt att ta fram brandsläckaren i en nödsituation.
- Tillverkad av eloxerad svartlackerad aluminium.
- Skänker tryggheten av att ha tillförlitlig nödutrustning nära till hands.
- Passar rör med diametern 4,7 cm.
- Kan monteras var som helst i störtburen.
- Levereras med stångfästen, snabbsprint, fästplatta och 2 hållare.
- Brandsläckare säljs separat.
- "Lonestar Racing for Can-Am"-logotyp.

Maverick, Maverick MAX

715003734





Nyhet YOSHIMURA SLIP-ON-AVGASRÖR

- Utvecklat i samarbete med Yoshimura.
- Av rostfritt stål klass 304 med avslutning av borstad aluminium.

- Låter bättre, ser bättre ut och är 19 procent lättare än den ordinarie ljuddämparen.
- USDF/USDA-godkänt gnistskydd.

- Bränsleinsprutningssystemet behöver inte justeras.
- Uppfyller ROHVA- och EPA-kraven.
- Ej EG-godkänd.

Maverick, Maverick MAX

715005183 • Trecylindrig radmotor

715002882



715005183



715002882

EXPERTENS
VAL

Ny full avgasuppgadering som ger din Maverick legendariskt Yoshimura-ljud.

Vissa produkter som visas finns eventuellt inte tillgängliga eller är inte godkända i Sverige. Kontakta en BRP-återförsäljare för mer information.



FOX⁺ HIGH-PERFORMANCE 2,5"/3" HÖJDREGLERANDE STÖTDÄMPARE*

- Uppgraderingssats med piggyback-stötdämpare fram och extern behållare bak, ger dig samma fjädringssegenskaper som på X rs-modellerna.
- Förbättrad komfort och manövreringsförmåga.
- Intern höjdregeringsteknik för lägesavkännande, extra komfortabel dämpning anpassad till alla terrängförhållanden.
- Justering av långsam och snabb kompressionsdämpning (DSC).
- Tack vare stora justerings- och regleringsmöjligheter kan förare med varierande erfarenhet och körstilar göra precisionsinställningar för alla terrängförhållanden.
- Returjustering med brett justeringsområde.
- Fjädring med dubbel fjädringskaraktäristik med justerbar fjäderövergång och förspänning.
- Snabb montering.
- 29-tumsdäck rekommenderas.

Maverick (utom X rs-modeller)

715003937



OFFROAD-SKRUVDOMKRAFT

- Tävlingsinspirerad konstruktion för lyft av fordonet och snabbt och smidigt hjulbyte i terrängmiljö.
- Kan användas med standardhylsnyckel eller mutterdragare (1/2" -13 mm).
- Integrerad hållare underlättar montering på reservhjulshållare.
- Med två fasta fästpunkter för säkra lyftpunkter.
- Justerbar höjd mellan 19-108 cm.

Maverick, Maverick MAX

715003610



Nyhet X RC-BROMSPEDAL

- Bromspedal med större fotyta.
- Ger bättre ergonomi och kontroll för föraren vid bergsklättring.

Maverick, Maverick MAX

715004901



UPPGRADERINGSSATS FÖR 172 HK UTEFFEKT X3

- Effekthöjningssats endast för 2017 års Maverick-modeller.
- 18 hk extra ger totalt 172 hk.
- Inkluderar: Mellankylare med fläkt, bränslepump, katalysator och högeffektsdrivrem.
- Montering måste utföras av en auktoriserad BRP-återförsäljare för bibehållen fordonsgaranti.
- C.A.R.B. Executive Order #D-799U.

Maverick, Maverick MAX (2017 års modeller)

715004700



BÖJDA NEDRE UPPHÄNGNINGSSARMAR

- Böjda nedre armar som frigör med markfrigång.
- Standard på X mr- och X rc-modeller.

Maverick, Maverick MAX

715005066 • 72-tumsmodeller

715005065 • 64-tumsmodeller

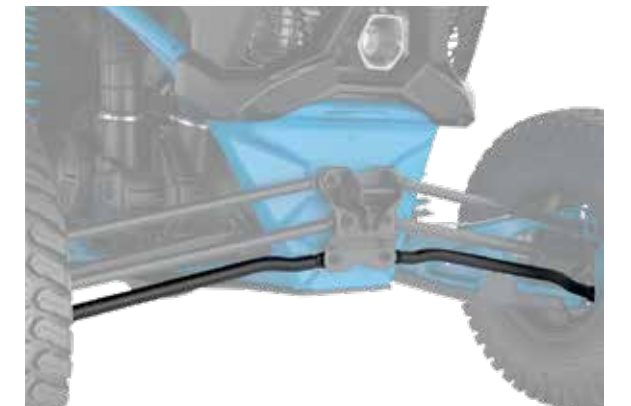

*WARNING: Alla ändringar eller tillägg av tillbehör kan påverka fordonets manövreringsförmåga. Efter ändringar är det viktigt att ta sig tid att bekanta sig med fordonet och se hur du behöver anpassa ditt sätt att köra. Gör inga oauktorerade ändringar och installera inte utrustning som BRP inte särskilt har godkänt för fordonet. Sådana ändringar har inte testats av BRP och kan öka risken för skador, försämra manövreringsförmågan eller göra det olagligt att köra fordonet. Hör efter med en auktoriserad BRP-återförsäljare om lämpliga tillbehör för ditt fordon.

UPPGRADERINGAR FÖR KÖRNING I LERA



S&B-PARTIKELAVSKILJARE

- Använder vortextgeneratorer för att avvisa cirka 94 % av allt damm, snö eller slam innan det ens når luftintagsboxen.
- Bidrar till att bibehålla effekten, skydda motorn och dramatiskt förlänga filtrets livslängd.
- Kan justeras och klämmas fast på övre eller nedre störtbåge och kan användas med tak.
- Passar inte med bakre störtbur på 2019 års modeller.

Maverick (utom X mr-modeller), Maverick MAX
715004297



SNORKELSATS

- Höjer upp motor- och CVT-luftintag så att fordonet kan köras till hälften nedsänkt i vatten/gyttja utan att motorn tar in vatten.
- Passar inte med S&B-partikelavskiljare, vridbart LinQ-räcke, bakre störtbur från Lonestar Racing och alla bakre paneler och rutor.
- Standard på Maverick X mr-modeller.
- Tätat insugshus (707800780, säljs separat) krävs för montering på modeller tillverkade före den 1 januari 2018.
- Ej EG-godkänd.

Maverick, Maverick MAX
715003733



Nyhet XMR-MOTOR OCH CVT-FÖRLUFTFILTER

- Ett förfilter särskilt för snorklar.
- Ger motorn extra skydd under tuffa förhållanden.
- Håller luftfiltret renare.
- Filtrerar bort partiklar större än 0,13 mm.
- Krävs för bibehållande av fabriksgarantin när bandsats är monterad på fordonet.

Maverick
715005599



SATS MED NÖDUTRUSTNING

- En komplett sats med nödutrustning med allt som behövs för att ta sig ur ofördelaktiga situationer som motorsportentusiaster kan hamna i.
- Innehåller startkablar, luftkompressor, däckreparationssats, lastremmar med spärrmekanism, silvertjej, bogserlina (1 500 kg), buntband och tygrasor.

715004359



PRESTANDAFILTER FRÅN TWIN AIR

- Det bästa valet för tuffa förhållanden.
- Inoljat skumplastfilter för utomordentlig dammfiltrering i kombination med högt luftflöde.
- Tvättbart och återanvändningsbart.

Maverick, Maverick MAX
715002895



RESERVSKUM

- (Visas ej)
- Reservskum för Performance Twin Air-filter.

Maverick, Maverick MAX
707800713

KAPELL OCH TILLBEHÖR



TRANSPORTKAPELL

(Visas ej)

- Tillverkade av kraftig UV-beständig och Solution Dye-infärgad polyester.
- Mjukt inlägg skyddar vindruta och färgade paneler från repor.
- Alla slitpunkter är förstärkta med dubbelt lager.
- Väderbeständigt transportkapell skyddar fordonet under förvaring och transport.
- Öppning för tanklock och till hytten på passagerarsidan.
- Snabb och enkel installation.
- Perfekt passform för ditt fordon med eller utan Can-Am-tillbehör.

Maverick
715005813

Maverick MAX
715005814

BOLT-ON[®]-LASTREMMAR MED SPÄRRMEKANISM

- Perfekta för transport av ditt motorsportfordon eller för lastsäkring.
- Enkel montering på alla plana ytor (till exempel lastbilsflak/-ram).
- 2,5 cm x 1,8 m lastrem med kraftiga sömmar, 226 kg belastningstålighet och 680 kg brytstyrka
- Praktisk tryckknapp för att automatiskt släppa ut, spola upp och stoppa undan remmen, och en spärrmekanism som spänner åt och håller fordon eller last på plats.
- Spärrhandtaget i gummi ger bra grepp, och kroken är vinylöverdragen för att skydda alla ytor den hakas fast i.
- Säljs parvis.

295100737



LASTREMMAR MED SPÄRRMEKANISM

- 181 kg säker belastning.
- 2,5 cm x 3 m rem med Sea-Doo[®], Ski-Doo[®] och Can-Am-logotyper.
- Deluxe-spännrem med gummihandtag.
- Överdragna S-krokar.
- Sats om 2.

860200447
Svart/grå



APACHE

TRACK SYSTEMS

Varje bandsats har ett specifikt ändamål och har en kompromisslös konstruktion för arbete och nöje. Oavsett om du kör i djup snö, far fram i spåren eller transporterar tunga laster, så tar sig Apache-banden fram i all terräng.



PASSFORM OCH
KOMPATIBILITET



KVALITET OCH
TILLFÖRLITLIGHET



STIL OCH
VISION



APACHE BACKCOUNTRY

Äntligen kan du utforska vintern utan greppbegränsningar och kompromisser, tack vare Apache Backcountry-bandsatsernas oslagbara prestanda. De är konstruerade för både arbete och nöje i den djupaste snö. Låt inte vintern komma i vägen!

Sid. 131

APACHE 360 LT

Anpassa bandkonfigurationen efter förhållandena du kör och körningens syfte med Apache 360 LT-systemet: vårt mästestycke för alla årstider och all terräng.

Sid. 132

APACHE BACKCOUNTRY

Samma teknik som återfinns i våra världskända snöskotrar står till ditt förfogande. Med en större kontaktyta och mer offensiv banddesign kan du köra längre än vad du trodde var möjligt med bästa tänkbara snöprestanda.

OMFATTAS AV 1 ÅRS GARANTI

EN EFFEKTIV
UTFORMNING
AV CHASSI OCH
BOGGISKENA
GÖR ATT VIKTEN
FÖRDELAS JÄMNT

EXTRA MARKFRIGÅNG
PÅ 16,2 CM

OFFENSIV BANDESIGN MED 5 CM
KAMHÖJD FÖR MAXIMALT GREPP



STÖRSTA KONTAKTYTAN NÅGONSIN:
37 % STÖRRE ÄN APACHE 360 LT

Nyhet APACHE BACKCOUNTRY LT-BANDSAT

- Band utformade för marknadens bästa snöprestanda, med överträffad bärformåga och grepp på snö.
- Stor kontaktyta, 37 % större än Apache 360 LT.
- En imponerande extra markfrigång på 16 cm bidrar till att hålla fordonet över snön.
- Snöskoterinspirerad chassiutförning med låg vikt.
- Offensiv banddesign med 5 cm kamhöjd för maximalt grepp på snö.

Maverick, Maverick MAX

715004734

- Apache Backcountry LT-monteringssats, DPS-bandmodul och motor- och CVT-förfilter krävs.
- Finjustera bandsatsen med extra bogghjul, glidskenor med Vespel-styrstål och isrivare.
- Endast för vinterbruk.

Nyhet APACHE BACKCOUNTRY LT-MONTERINGSSATS

- Krävs för montering av Apache Backcountry LT-bandsystemet.
- DPS-modul och förfilter krävs och säljs separat.

Maverick, Maverick MAX

64-tumsmodeller 72-tumsmodeller
715004397 715004394

APACHE 360 LT

Höj dig över terräng och väder med Apache 360 LT-bandsatserna – uppgraderingen som tar Can-Am-upplevelsen till nästa nivå. Utformad för grepp och tyngre laster i mjuk terräng – 360 LT-bandsatsen kan monteras på ATV- och SSV-fordon och användas för upptäcktsfärder och tuffa arbetsuppgifter.

OMFATTAS AV **2 ÅRS GARANTI**

 **SNABB OCH ENKEL MONTERING**

EXTRA MARKFRIGÅNG PÅ 11,4 CM



TOTAL MARKKONTAKTYTA PÅ 13 417 CM²

JUSTERBAR KONTAKTYTA SOM KAN ANPASSAS EFTER KÖRFÖRHÅLLANDENA



GUMMIMÖNSTRET ÖVER DE ROBUSTA HJULPAREN OCH DEN FÖRSKJUTNA PLACERINGEN AV HJULEN GER ÖKAD TILLFÖRLITLIGHET SAMT MINDRE FRIKTION OCH VIBRATIONER

APACHE 360 LT-BANDSATS

- Multifunktionsband för tunga laster som passar de flesta Can-Am-terrängfordon.
- Justering av framhjulshöjden ger bättre angreppsvinkel och bättre prestanda i ojämn terräng när höjden ökas eller större kontaktyta för bättre bärförmåga när höjden sänks.
- Genomsnittlig ökning av markfrigången på 11,4 cm.
- Kammar om 2,5 cm framtill och 3,2 cm baktill.
- Apache 360 LT-monteringssats, DPS-bandmodul och motor- och CVT-förfilter krävs.
- Robust och pålitlig konstruktion.
- Uppfyller EG-krav.
- Rekommenderas för användning på snö och endast för Maverick.

Maverick, Maverick MAX

715005103

APACHE 360 LT-MONTERINGSSATS

- (Visas ej)
- Krävs för montering av Apache 360 LT-bandsystemet.
 - DPS-bandmodul och förfilter ingår ej.

Maverick, Maverick MAX

64-tumsmodeller
715004392

72-tumsmodeller
715004393

Krävs för montering av Apache Backcountry- och Apache 360 LT-bandsatser

FÖRLUFTFILTER

- Ger motorn extra skydd under tuffa förhållanden.
- Håller luftfiltret renare.
- Filtrerar bort partiklar större än 0,19 mm.
- Enkel, verktygsfri montering.
- Passar inte med S&B-partikelavskiljare.
- Krävs för bibehållande av fabriksgarantin när bandsats är monterad på fordonet.

Maverick, Maverick MAX

715005600



DPS-BANDMODUL

- (Visas ej)
- Innovativ DPS-modul som säkerställer hastighetsmätarens exakthet och optimerar servostyrningen för perfekt bandkontroll och smidig körning.
 - Krävs för montering av Apache-bandsatser.
 - Säljs inte i Europa.

Maverick, Maverick MAX

715004707

Vissa produkter som visas finns eventuellt inte tillgängliga eller är inte godkända i Sverige. Kontakta en BRP-återförsäljare för mer information.

PROMOUNT — PLOWS



PASSFORM OCH KOMPATIBILITET



KVALITET OCH TILLFÖRLITLIGHET



STIL OCH VISION



Det nya ProMount-utbudet är framtaget för både professionella användare och entusiaster som vill ta sin verktygsuppsättning till nästa nivå. Utformad för att fungera så effektivt som möjligt – Can-Am har omarbetat plogen från fäste till blad.

DET MEST EFFEKTIVA MONTERINGS-SYSTEMET

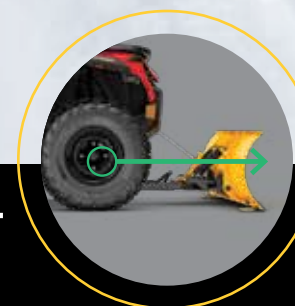

Fästplattan på undersidan ger **optimal angreppsvinkel** för bästa skjutstyrka.

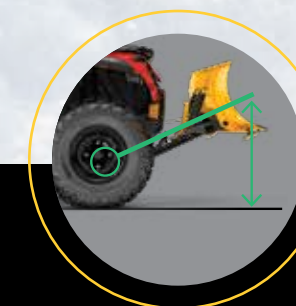

Den framåtmonterade plogarmen har **branschledande lyfthöjd**.



Fästplattan med låg profil har **liten påverkan på markfrigången** och kan sitta monterad året runt.

ANSLUTS MED ETT KLICK

Fästs i **FYRA ENKLA STEG** – Can-Am ProMount-plogsystemet är det snabbaste, enklaste sättet att börja ploga och få jobbet gjort. Minimal ansträngning för maximalt resultat.



1
Kör rakt mot plogen.



2
Fäst vinschlinan till plogen med en styrkrok/-rulle.



3
Lyft plogen tills den snäpper fast på fästplattan.



4
Ta bort vinschlinan från styrningen. Nu är du redo att ploga.

CAN-AM PROMOUNT STEEL-PLOGAR

ProMount-bladen, som är gjorda av 2,5 mm stål för effektiv plogning, finns i flera olika storlekar.

CAN-AM PROMOUNT STEEL - PLOGSATSER

Dessa satser inkluderar:

- Can-Am ProMount Steel-blad
- Plogarm med snabbfäste
- Fästplatta (visas ej)

Maverick, Maverick MAX

■ 715006302 · Svart

■ 715006303 · Gul



183 cm

CAN-AM PROMOUNT STEEL - BLAD

- Blad kan köpas individuellt för en egen sats.
- Passar med Can-Am ProMount-bladtillbehör som gör plogen ännu mer mångsidig.

183 CM BLAD

- Rensar 168 cm bredd när plogen är helt vinklad.
- Bladhöjd på 43 cm.

ProMount-plogarm

■ 715004474 · Svart

■ 715006021 · Gul



183 cm

Vissa produkter som visas finns eventuellt inte tillgängliga eller är inte godkända i Sverige. Kontakta en BRP-återförsäljare för mer information.

CAN-AM PROMOUNT FLEX2-PLOGAR

Teknik med HMWPE (polyeten med hög molekylvikt) ger Flex2 större tillförlitlighet, stöttålighet och motståndskraft mot rost eller deformation. Urstarkt men ändå flexibelt vid hinder – Flex2-bladet gör arbetet enklare.

CAN-AM PROMOUNT FLEX2 - PLOGSATSER

Dessa satser inkluderar:

- Can-Am ProMount Flex2-blad
- Plogarm med snabbfäste
- Fästplatta (visas ej)

183 CM BLAD

Maverick, Maverick MAX

■ 715006301 · Svart



183 cm

CAN-AM PROMOUNT FLEX2 - BLAD

- Blad kan köpas individuellt för en egen sats.
- Passar med Can-Am ProMount-bladtillbehör som gör plogen ännu mer mångsidig.

Nyhet 183 CM BLAD

- Rensar 168 cm bredd när plogen är helt vinklad.

ProMount-plogarm

■ 715004485 · Svart



183 cm

**SKAPA
DIN EGEN
SATSER**

genom att välja önskad plogtyp och -längd för din plogarm.
ProMount-plogarmarna passar med alla blad.

DITT JOBB, DITT VAL

Få en anpassad lösning som verkligen passar för uppgiften – med kvalitetskomponenter och utan genvägar. ProMount-fästplattan, -plogarmen och -bladen är ett universalsystem som kan anpassas till just din Can-Am och arbetsplats.

CAN-AM PROMOUNT-PLOGARM MED SNABBFÄSTE

- Kraftiga stålrör som tål det mesta.
- Enastående skjutstyrka och grepp tack vare mittmontering.
- Konstruerad för maximal ploglyfthöjd.
- Med ett självjusterande snabbfäste, en fotpedal för snabb frikoppling och ett ergonomiskt handtag för justering av plogvinkeln.
- Plogvajerstyrning och gränslägesbrytare som förlänger vinschlinans livslängd.
- Can-Am ProMount-fästplatta krävs för montering.
- Bladet kan vridas i 5 olika lägen åt höger eller vänster.
- En stor tapp ger smidig bladsvivning och förhindrar att smuts och snö anhopas i ledpunkten.

Maverick, Maverick MAX
715003910



Passar med alla ProMount-plogar

CAN-AM PROMOUNT-PLOGARMSFÖRLÄNGNING

- 30 cm plogarmsförlängning.

Maverick, Maverick MAX
715006257

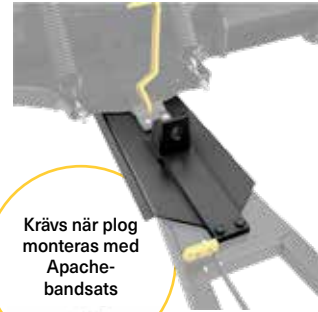

Krävs när plog monteras med Apache-bandsats

CAN-AM PROMOUNT-FÄSTPLATTA

- (Visas ej)
- Krävs för montering av Can-Am ProMount-plogarm med snabbfäste.
- Precisionskonstruerad fästplatta som kan vara monterad året runt utan försämring av markfrigången.
- Kan användas med eller utan Can-Am-skyddsplåtar.

Maverick, Maverick MAX
715004484

CAN-AM PROMOUNT - PLOGTILLBEHÖR

CAN-AM PROMOUNT-KANTMARKERINGAR

- Gör det lättare att hålla koll på plogens kanter.
- Höjd: 60 cm.
- Säljs parvis.
- Passar med Can-Am ProMount Steel- och Flex2-blad med eller utan plogbreddare (utom för 137 cm Can-Am ProMount Steel-blad).

Maverick, Maverick MAX
715004206

CAN-AM PROMOUNT-SNÖUPPDÄMMARE*

- Håller kvar snön på plogen.
- Mått: 43,2 cm x 33 cm.
- Säljs parvis.
- Passar med Can-Am ProMount-blad med eller utan plogbreddare (utom för 137 cm Can-Am ProMount Steel-blad).

Maverick, Maverick MAX
715006258

CAN-AM PROMOUNT-SLITDEL AV PLAST*

- För mindre repor på släta infarter och känsliga ytor.

Maverick, Maverick MAX

168 cm	183 cm
715004482	715004483

CAN-AM PROMOUNT-PLOGBREDDARE

- Ger 8 cm extra på varje sida.
- Passar med Can-Am ProMount-blad (utom för 137 cm Can-Am ProMount Steel-blad).
- Längre slitdel kan monteras för att ytterligare utöka den extra bredd som breddarna redan ger.
- Passar med Can-Am ProMount Steel- och Flex2-blad (utom för 137 cm Can-Am ProMount Steel-blad).

Maverick, Maverick MAX

■ 715004205 • Svart ■ 715005319 • Gul

Nyhet PLOGVINKLINGSSYSTEM

- Omvandlar plogsystemet till en lättstyrd enhet från förarsätet.
- Bekväm plogstyrning uppåt/nedåt och vänster/ höger med den medföljande styrspaken.
- Alla plogrörelser styrs med en hand så att det är lätt att koncentrera sig på plogningen.
- Passar inte med Backcountry LT-bandsatser på Maverick.

Passar med alla ProMount-plogar och -blad
715006022



PLOGVAJERSTYRNING

- Större diameter på den nedre rullen minskar slitaget på linan vid plogning.
- Kan användas med alla ProMount-plogar.

Maverick, Maverick MAX
705009222



GRÄNSLÄGESBRYTARE FÖR PLOG

- (Visas ej)
- För reglering av vajersträngningen när plogsystemet höjs för högt.
- Förhindrar skador på vinsch, plogarm och fordon.

Maverick, Maverick MAX
715006259



OEM-DÄCK

X DS-DÄCK - MAXXIS BIGHORN

Fram – 29" x 9" x 14"
705401674
Bak – 29" x 11" x 14"
705502255

MAXXIS BIGHORN 2.0-DÄCK

Fram – 28" x 9" x 14" 705401592	Fram – 27" x 9" x 14" 705401377	705400961 • €€
Bak – 28" x 11" x 14" 705502144	Bak – 27" x 11" x 14" 705502019	705501295 • €€



MAXXIS LIBERTY-DÄCK

- Konstruerade för prestandakörning och för att ge dig och din SSV frihet i olika slags terräng.
- Radialkonstruktion med åtta lager.
- 30" x 10" x 14".

Maverick X rc
705402143



X DS-DÄCK - MAXXIS BIGHORN

Fram och bak – 30" x 10" x 14"
705401718

OEM-FÄLGAR

14" MAVERICK X RC-FÄLG

- Svart aluminiumfälg med klarlack.
- Maverick, Maverick MAX**
705402254



14" MAVERICK X RC-FÄLG FÖR DÄCKLÅS

- Svart aluminiumfälg med polerad yta och klarlack.
- Valbar däcklåsfärg (ingår inte).
- 16 bultar (250000893) krävs för montering av däcklås.

Maverick, Maverick MAX

■ 705402207 • Svart och polerad
■ 705402173 • Svart



14" MAVERICK-FÄLG FÖR DÄCKLÅS

- Svart aluminiumfälg med klarlack.
- Välj däcklåsfärg.
- 16 bultar (250000893) krävs för montering av däcklås.

Maverick, Maverick MAX

Fram – 14" x 7" • Offset = 55 mm • För Xrs = Fram och bak 705401706	Bak – 14" x 8" • Offset = 76 mm 705502286
--	---



14" MAVERICK-FÄLG

- Svart aluminiumfälg med klarlack.
- Maverick och Maverick MAX (endast Base-modeller)**

Fram – 14" x 7" • Offset = 55 mm 705401965	Bak – 14" x 8" • Offset = 76 mm 705502493
--	---



14" MAVERICK-DÄCKLÅS

- Däcklås i gjuten aluminium.
- Måste monteras på framfälg (705401706) och bakfälg (705502286).

Maverick & Maverick MAX (endast X rs- och X ds-modeller)

■ 705401709 • Svart
■ 705401913 • Guld



FÖRARUTRUSTNING



**BEGRÄNSAD GARANTI
FÖR CAN-AM OFF-ROAD-
FÖRARUTRUSTNING***

**1 ÅRS BEGRÄNSAD GARANTI
PÅ SPORTKLÄDER OCH
FÖRARUTRUSTNING****

**4 ÅRS BEGRÄNSAD GARANTI
PÅ HJÄLMAR****

*Inköpt hos en auktoriserad BRP-återförsäljare eller -distributör. Andra undantag kan tillämpas; se den fullständiga garantiinformationen eller kontakta en auktoriserad Can-Am Off-Road-återförsäljare.
**Såvida ingenting annat krävs enligt gällande lag.





KÖR MED STIL OCH
SKYDD ROCKA ÖVERALLT.



**Nyhet MUNKJACKA
MED BLIXTLÅS**

60 % bomull,
40 % polyesterfleece
286709 • S-3XL
Heather Grey (27),
svart (90)

**Nyhet CAN-AM-PUL-
LOVERMUNK-
JACKA**

60 % bomull,
40 % polyesterfleece
286708 • S-3XL
Khaki (05), svart (90)

**CAN-AM-SKJORTA**

60 % bomull,
40 % polyester
454074 • S-3XL
Khaki (05), svart (90)

**Nyhet LÅNGÄRMAD
ORIGINAL-
T-SHIRT**

100 % bomull
286717 • S-3XL
Vit (01), grön (70)

**Nyhet ORIGINAL-
T-SHIRT**

100 % bomull
286712 • XS-3XL
Heather Grey (27),
svart (90)

**Nyhet X-RACE-
T-SHIRT**

100 % bomull
286714 • XS-3XL
Vit (01),
svart (90)

**Nyhet INTRUSION-
T-SHIRT**

100 % bomull
286716 • XS-3XL
Heather Grey (27),
grön (70), svart (90)

**Nyhet ORIGINAL-
T-SHIRT, DAM**

95 % bomull, 5 % spandex
286715 • XS-2XL
Vit (01), svart (90)

**Nyhet X RACE-
T-SHIRT, DAM**

95 % bomull,
5 % spandex
286713 • XS-2XL
Grön (70), svart (90)

**ADVENTURE TEAM-
JERSEYTRÖJA**

• Snabbtorkande, antibakteriellt,
fuktavstötande stretchtyg.
• Förlängd ryggdal ger extra skydd.
• Nätmateriell för extra ventilation
under armarna.
• Mönstrat tryck som inte bleks.
100 % polyester
454072 • S-3XL
Sunburst Yellow (96),
röd (30)

**Nyhet X-RACE-
JERSEYTRÖJA**

• Ultralätt, snabbtorkande,
antibakteriellt och fuktavstötande
stretchtyg.
• Nätmateriell för maximal andning.
• Förlängd ryggdal ger extra skydd.
• Mönstrat tryck som inte bleks.
100 % polyester.
286710 • S-3XL
Orange (12), grön (70)

**Nyhet TEAM-JERSEYTRÖJA, DAM**

• Formskuren dammodell.
• Snabbtorkande, antibakteriellt,
fuktavstötande tyg för hög komfort.
• Nätmateriell för extra ventilation
under armarna.
• Mönstrat tryck som inte bleks.
90 % polyester, 10 % spandex
286711 • XS-2XL
Orange (12), grön (70)



TERRÄNGUTRUSTNING

VATTENTÄT JACKA

• 100 % vattentät PVC.
• Elektroniskt svetsade sömmar.
• Ventilationspartier under
armar bak till.
• Två handfickor.
• Elastiska muddar.
• Dragsko i huva och linning.
Polyvinylklorid (PVC)
286676 • S-2XL
Genomskinlig (00),
mattsvart (93)

**VATTENTÄTA
BYXOR**

• Stora byxor gjorda av 100 %
vattentät PVC.
• Elektroniskt svetsade sömmar.
• Strategiskt placerad
ventilering.
• Sidoöppningar.
Polyvinylklorid (PVC)
286128 • S-2XL
Genomskinlig (00),
mattsvart (93)

**Nyhet ORIGINALKEPS**

• Plastspänne för justering på baksidan.
100 % bomull
286707 • En storlek • Khaki (05), svart (90)

**Nyhet KEPS CLASSIC**

• Plastspänne för justering på baksidan.
100 % bomull
447702 • En storlek • Charcoal Grey (09), svart (90)

**Nyhet X-RACE-KEPS**

• Nät på baksidan.
• Plastspänne för justering på baksidan.
55 % bomull, 45 % polyester
286705 • En storlek • Orange (12), grön (70), svart (90)

**Nyhet INTRUSION-KEPS
MED PLATT SKÄRM**

• Nät på baksidan.
• Plastspänne för justering på baksidan.
100 % bomull
286706 • En storlek • Svart (90)





ENDURO

Utformad för långa turer och stora äventyr.

EGENSKAPER OCH FÖRDELAR

- Ger både fördelen med att köra med en visirhjälm och utseendet och fördelarna med en MX-hjälm.
- Avancerat skal av plastkomposit.
- Låsbar, justerbar och reptåligt visir.
- Utbytbar, infällbart solvisir.
- Löstagbar aerodynamisk skärm.
- Mycket komfortabel och tvättbar Dri-Lex¹-inredning.
- Stor avisare i nedkant med ventilation.
- Justerbara luftventiler och luftutsläpp.

EX-2 ENDURO-HJÄLM

Skal: Polykarbonatkomposit
448466 • XS-2XL • Svart med dekaler (94)

DOT ECE22.05



XP-3

Superlätt crosshjälm som är späckad med funktioner för enastående prestanda, skydd och komfort.

EGENSKAPER OCH FÖRDELAR

- 4 års begränsad garanti.
- Vikt: ±1 380 g, storlek Large.
- Förstklassig skalkonstruktion av superlätt glasfiber och stötabsoberande EPS-innerskal.
- Aerodynamiskt utformat och fullt justerbart visirsystem.
- Rostfritt snöfilter.
- Högeffektiv ventilation fram och bak för maximal kylning.
- Urtagbar, tvättbar, utbytbar och fuktavvisande CoolMaxTM-inredning.
- Lätt hakrem med dubbla D-ringar.
- Tredubbelt certifierad: DOT, ECE och SNELL M2015.

Nyhet XP-3 PRO CROSS X-RACE-HJÄLM

Skal: Glasfiber
448612 • XS-2XL
Charcoal Grey (07),
grön (70)

DOT Snell ECE22.05



Vissa produkter som visas finns eventuellt inte tillgängliga eller är inte godkända i Sverige. Kontakta en BRP-återförsäljare för mer information.

XC-4

Hjälm i motocrosstil som kombinerar låg vikt, hög komfort och många funktioner som normalt bara återfinns hos dyrare hjälmar. Värden du inte kan strunta i.

EGENSKAPER OCH FÖRDELAR

- 4 års begränsad garanti
- Vikt: ±1420 g för storlek L.
- Högeffektiv ventilation fram och bak för maximal kylning.
- Skalkonstruktion av mycket lätt polykarbonat med stötabsoberande innerskal.
- Fullt justerbart visirsystem.
- Urtagbar, tvättbar, utbytbar och fuktavvisande inredning.
- Andningsluftavisare som tillval (säljs separat).
- Lätt hakrem med dubbla D-ringar.

Nyhet XC-4 CROSS TEAM-HJÄLM

- Slitstarka mönster med klar ytfinish.
- Can-Am-logotyp.

Skal: Polykarbonatkomposit

448608 • XS-2XL
Charcoal Grey (07), röd (30)

DOT ECE22.05



ANSIKTSSKYDD

- Lätt utbytbara filter tar bort 99,9 % av damm, partiklar, pollen och lukter från luften.
- Tillverkat av mjukt men slitstarkt neoprenmaterial som passar exakt under hjälm och glasögon.
- XS/S passar de flesta barn upp till 12 år. M/L passar de flesta förare och XL/2XL passar stövuxna personer (över 105 kg).
- Två utbytesfilter och förvaringspåse medföljer.
- Reservfilter (447719) finns.

CAN-AM ORIGIN-SKYDDSMASK

448524 • XS/S, M/L, XL/2XL • Svart med dekaler (94)



CAN-AM VENTILERAD SKYDDSMASK

448525 • XS/S, M/L, XL/2XL • Svart (90)



KOMMUNIKATIONSSYSTEM

SENA 30K BLUETOOTH-KOMMUNIKATIONSSYSTEM

- Bluetooth-headset med Senas Mesh IntercomTM-teknik.
- 30K har en ny snabbbladdningsfunktion, vilket innebär att det räcker med 20 minuters laddning för 5 timmars Bluetooth-komradioanvändning eller 3 timmars Mesh Intercom-användning.
- 2,4 GHz frekvens, så att du kan ansluta till andra förare på ett helt nytt sätt.
- Om någon av gruppens förare hamnar utanför räckvidden upprätthålls den övriga gruppens kommunikation sömlöst av Mesh Intercom, medan försök till återanslutning görs om föraren skulle hamna inom räckvidden igen.
- Med läget för privat grupp kan 30K koppla ihop upp till 16 förare med full duplexkommunikation på upp till 2 km avstånd.
- Med Sena 30K Audio Multitasking-tekniken kan du ha en konversation via Adaptive Mesh-Networking-teknik samtidigt som du använder Bluetooth för att spela upp musik från din smartphone, prata eller ringa telefonsamtal, eller lyssna på vägledd GPS-navigering.

*Vissa av de modeller och tillbehör som visas kanske inte finns att köpa eller är godkända i Sverige. Kontakta en BRP-återförsäljare eller de lokala myndigheterna för mer information.

SATS MED EN

448610 • En storlek • Svart (90)

SATS MED TVÅ

448611 • En storlek • Svart (90)





GLASÖGON

CAN-AM-SANDTÄVLINGSGLASÖGON FRÅN SCOTT

- Dammfiltrerande skum.
- Speciallackerad ram med dekaler på bandet.
- UV-skyddat Lexan®-glas med No Fog™-imskyddsbehandling.
- Flerlagers hypoallergen skumkant.
- Hållbar, halkfri rem med spänne.
- Extra klart glas ingår.
- Förvaringspåse medföljer.
- Kan användas med system för snabbspänne (säljs separat).
- Kan användas med tear-off (avrivbar film) och roll-off (avrullbar film) (säljs separat).

448638 • En storlek • Svart (90)



CAN-AM-TERRÄNGGLASÖGON FRÅN SCOTT

- Lexan®-glas med UV-skydd.
- Hypoallergent supermjukt ansiktsskydd.
- Kan användas med system för snabbspänne (säljs separat).
- Hållbar, halkfri rem med spänne.
- Kan användas med tear-off (avrivbar film) och roll-off (avrullbar film) (säljs separat).

448616 • En storlek • Vit (01), Röd (30), Svart (90)



HANDSKAR

Nyhet X-RACE-HANDSKAR

- Ovärdel av nätmaterial för ventilation och rörlighet.
- Dubbelt Clarino™-lager vid handflatan och tummen för extra slitstyrka och komfort.
- Förböjd konstruktion.
- Silikonfingertoppar för bättre grepp.
- Handledsspänne med slinga och hake.

Skal: Nätmaterial, spandex, Clarino™



HERRMODELL
286718 • XS-2XL • Orange (12), grön (70)



DAMMODELL
286719 • S-2XL • Orange (12), rosa (36)



ADVENTURE TEAM-HANDSKAR

- Spandexkonstruktion för flexibilitet.
- Handflata av chamude.
- Förböjd konstruktion.
- Lätta att ta på.
- Silikonmönster på fingrarnas insida.

Skal: Spandex, chamude, polyester

446305 • S-3XL • Röd (30)



JUNIOR

JUNIOR X CRUSH-HJÄLM

- EPS-inredning med hög densitet.
- Mycket mjuk, urtagbar och tvättbar inredning.
- Justerbart visir som skyddar mot väder och vind.
- Flera ventiler håller dig sval och torr.
- Lätt hakrem med dubbla D-ringar.
- Ski-Doo- och Can-Am-dekaler medföljer.
- Andningsluftavvisare som tillval (säljs separat).

Skal: ABS

448506 • S, M, L • Svart med dekaler (94)



Nyhet CAN-AM BUZZ-TERRÄNGGLASÖGON FRÅN SCOTT

- Lexan®-glas med UV-skydd.
- Hypoallergent supermjukt ansiktsskydd.
- Hållbar, halkfri rem med spänne.
- Kan användas med system för snabbspänne (säljs separat).

448620 • En storlek • Svart (90)



VÄSKOR

CAN-AM CARRIER DRY-RYGGSÄCK FRÅN OGIO

- Helt vattentät konstruktion med hoprullbar överdel.
- Reflextryck.
- Bakpartier med svalkande luftgenomströmning.
- Tvåvägs justerbar bröstrem.
- Förstärkta axelremmar för bästa komfort.
- Fodret kan tas bort för större volym.
- Fack för bärbar dator och surfplatta.
- Organiseringsdel med två blixtlåsförsedda fickor.
- Mått: 52 cm x 27 cm x 17 cm (H x B x D).
- 100 % polyester

469544 • En storlek • Svart (90)



CAN-AM SLAYER-VÄSKA FRÅN OGIO

- Stort huvudfack med enkel åtkomst till all utrustning.
- Stor separat skoficka.
- Ficka för tillbehör med blixtlås.
- Bekväma grepphandtag för lätt transport.
- Löstagbar axelrem.
- Kraftig, förstärkt botten.
- Mått: 81 cm x 41 cm x 46 cm (H x B x D).
- 100 % polyester

469294 • En storlek • Svart (90)



CAN-AM URBAN-RYGGSÄCK FRÅN OGIO

- Lättåtkomligt vadderat fack för bärbar dator.
- Vadderat fack för iPad™/surfplatta/läsplatta.
- Flask- eller tillbehörsfack på båda sidor.
- Helt justerbara, ergonomiska axelremmar.
- Framficka med två vadderade tillbehörsfack och en öppen ficka.
- Mått: 50 cm x 34 cm x 24 cm (H x B x D).
- 100 % polyester

469293 • En storlek

Svart (90)



MÄT SÅ HÄR

- Ta helst hjälp av en annan person vid mätning så att du får korrekta mått.
- Gör mätningarna i underkläder.
- Måttbandet ska sitta åt men inte vara för sträckt.
- Om måttet är mitt emellan två storlekar, beställ den större storleken.

1 HUVUD

Runt huvudet, från pannans mitt, ovanför öronen och över bakhuvudet.

2 ARMLÄNGD

Låt händerna hänga ned längs sidorna i lätt framåtlutad ställning. Mät från ryggradens mitt vid nacken längs armens hela längd till handleden.

3 BRÖST/BYST

Mät under armarna runt bröstets bredaste parti.

4 MIDJA

Mät runt midjans naturliga linje, och håll ett finger mellan måttbandet och kroppen.

5 HÖFTER

Över bakens största del.

6 INNERBENSSÖM

Utan skor, från grenen ned till golvet.

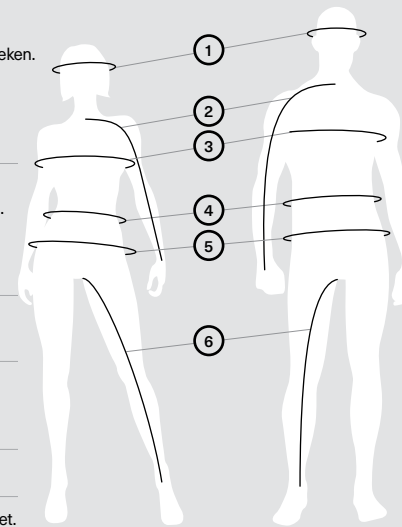

VILKEN KOD MOTSVARAR DIN STORLEK?

1. Hitta din storlek.
2. Motsvarande kod är den KOD du använder när du fyller i artikelnumret i din beställning. Exempel: 440227_90 Storlek: M = kod 06, vilket ger 4402270690

STORLEK	KOD	STORLEK	KOD	STORLEK	KOD	STORLEK	KOD	STORLEK	KOD	STORLEK	KOD
En storlek	00	XL	12	4XLT	19	6	25	13	33	7-8	54
XS	02	XLT	13	5XL	88	7	27	14	34	10-12	49
S	04	2XL	14	1	20	8	28	16	35	14-16	50
M	06	2XLT	15	2	21	9	29	18	78	S/M	72
MT	07	3XL	16	3	22	10	30	3-4	79	M/L	91
L	09	3XLT	17	4	23	11	31	5-6	52	L/XL	73
LT	10	4XL	18	5	24	12	32	6-8	48		

FÖRARUTRUSTNING OCH SPORTKLÄDER

HERR - 174-183 CM

	XS	S	M	L	XL	2XL	3XL
Bröstkorg	86-91	91-97	97-104	104-114	114-124	124-135	135-145
Midja	71-76	76-81	81-89	89-99	99-109	109-122	122-132
Höfter (stuss)	86-91	91-97	97-104	104-114	114-124	124-135	135-145
Armlängd	76-79	79-81	81-84	84-86	86-89	89	89-91
Innerbenssöm	79-80	80-81	81	81	81	81	81

DAM - 160-177 CM

	XS	S	M	L	XL	2XL	3XL
Bröstkorg	81-86	86-91	91-99	99-107	107-117	117-127	127-137
Midja	66-71	71-76	76-84	84-91	91-102	102-112	112-122
Höfter (stuss)	89-94	94-99	99-107	107-114	114-124	124-135	135-145
Armlängd	76	76	77	79	80	81	84
Innerbenssöm	76	76	76	76	76	76	76

HANDSKAR (mät handflatans bredd)

HERR

	S	M	L	XL	2XL	3XL
Handflatans bredd (cm)	8	9	10	11,5	13	14

DAM

	S	M	L	XL	2XL
Handflatans bredd (cm)	7	8	9	10	11,5

HJÄLMAR

HERR- OCH DAMMODELLER

	XS	S	M	L	XL	2XL	3XL
Huvud (cm)	53-54	55-56	57-58	59-60	61-62	63-64	65-66

JUNIOR

	S	M	L
Huvud (cm)	49-50	51-52	53-54

SE TILL ATT DIN CAN-AM HÅLLER SIG I TOPPFORM

Minns du vad som fick dig att falla för Can-Am-fordon? Precisionsbyggda. Rigoröst testade. Fabriksgodkända. Det ultimata terrängäventyret fortsätter med Can-Am-originaldelar, oavsett om de monteras av vårt pålitliga nätverk med utbildare återförsäljare eller om du gör det själv i garaget.

GARANTI

1 ÅR

PÅ ORIGINALDELAR

*För nya originaldelar som säljs genom BRP. Omfattar artiklar monterade av dig eller en auktoriserad BRP-återförsäljare. Andra undantag kan tillämpas; se den fullständiga garantiinformationen eller kontakta en auktoriserad Can-Am Off-Road-återförsäljare.

GÖR-DET-SJÄLV MED STOLTHET

Lycka är att mecka med sin Maverick Trail, Maverick Sport eller Maverick – och därför har vi gjort en behändig lista med de vanligaste reservdelarna (sid. (p.149).

SATS FÖR BYTE AV MOTOROLJA

En allt-i-ett-lösning som sparar tid och pengar (sid. 155).



Hela sortimentet med Can-Am-originaldelar hittar du i avsnittet med reservdelar och underhåll på can-amoffroad.com.



REGELBUNDET UNDERHÅLL FÅR DIN MAVERICK SPORT, MAVERICK TRAIL ELLER MAVERICK ATT PRESTERA SOM DU FÖRVÄNTAR DIG

HÅLL ETT ÖGA PÅ DESSA KOMPONENTER*

- ✓ **OLJEFILTER** 420256188 · MAVERICK TRAIL, MAVERICK SPORT
420956123 · MAVERICK
- ✓ **MOTOROLJA** SE SID. 154
- ✓ **BRÄNSLEFILTER** 709000330 · MAVERICK TRAIL, MAVERICK SPORT
709000330/709000100 · MAVERICK
- ✓ **LUFTFILTER** 715900394/715900422 · MAVERICK TRAIL, MAVERICK SPORT
715900422/715002895 · MAVERICK
- ✓ **CVT-LUFTFFILTER** 706600281 · MAVERICK TRAIL, MAVERICK SPORT
706600148 · MAVERICK
- ✓ **DRIVREM** 422280654 · MAVERICK TRAIL, MAVERICK SPORT
422280652 · MAVERICK
- ✓ **BROMSBELÄGG** SE SID. 150
- ✓ **DAMASKSATSER** SE SID. 150
- ✓ **HJULLAGER** 293350118 · MAVERICK TRAIL, MAVERICK SPORT
293350129 · MAVERICK
- ✓ **A-ARMSBUSSNINGAR** 703500875 · MAVERICK TRAIL, MAVERICK SPORT
- ✓ **KULLEDER** 706203084/706202045 · MAVERICK TRAIL, MAVERICK SPORT
706203084/706202045 · MAVERICK
- ✓ **TÄNDSTIFT** 707000246 · MAVERICK TRAIL, MAVERICK SPORT
715900492 · MAVERICK
- ✓ **BATTERI** 410301203 · MAVERICK TRAIL, MAVERICK SPORT
410301203 · MAVERICK

*Se schemat för regelbundet underhåll för korrekta intervall.

CAN-AM-ORIGINALDELAR FÖR UNDERHÅLL

OLJEFILTER

420256188 · Maverick Trail,
Maverick Sport
420956123 · Maverick,
Maverick MAX



O-RING (AVTAPPNINGS- PLUGG)

(Visas ej)
420552280

O-RING (OLJEFILTERLOCK)

(Visas ej)
420230920 · Maverick Trail, Maverick Sport
420650500 · Maverick, Maverick MAX

PRESTANDALUFTFILTER FRÅN TWIN AIR

• Det bästa valet för tuffa förhållanden.
• Inoljat skumplastfilter för utomordentlig
dammfiltrering i kombination med högt luftflöde.
• Tvättbart och återanvändningsbart.

715002895



PREMIUMLUFTFILTER

• Marknadens bästa filter – hindrar luftburna
föroreningar från att komma in i motorn.
• Skyddar interna komponenter från förtida slitage.
• Ett luftfilter i original från garanterar absolut
kompatibilitet och perfekt passform.

715900394 · Motorer 800 och 1000
715900422 · Motor 1000R



CVT-LUFTFILTER

(Visas ej)
706600281 · Maverick Trail,
Maverick Sport
706600148 · Maverick

TÄNDSTIFT

707000246 · Maverick Trail,
Maverick Sport
715900492 · Maverick,
Maverick MAX



Obs! Kontakta din återförsäljare för priser på Can-Am-originaldelar.

BRÄNSLEFÖRFILTER

(Visas ej)
270600113

BRÄNSLEFILTER

(Visas ej)
709000330
Endast EVAP-modeller
709000100

AVLUFTNINGSFILTER FÖR BRÄNSLETANK

(Visas ej)
709000524 · Maverick Trail, Maverick Sport

HÖGKLASSIG DRIVREM

- Högrepresterande utformning, perfekt för terrängkörning.
- BRP-specifik kalibrering för ditt Can-Am-fordon.

422280654



PRESTANDADRIVREM (100 % PBO)

- Högeffektiv och unik remteknik.
- Avancerad, höghållfast polymerfiberkonstruktion av 100 procent PBO.
- Konstruerad för robust och långvarig uthållighet i höga temperaturer.

Maverick Turbo R

422280652

PACKNING TILL CVT-KÅPA

(Visas ej)

420450400 • Maverick Trail, Maverick Sport

420450405 • Maverick, Maverick MAX

AVDRAGARE TILL SEKUNDÄRARIATOR

(Visas ej)

529036352 • Maverick Trail, Maverick Sport

ADAPTER TILL SEKUNDÄRARIATOR

(Visas ej)

708200686 • Maverick Trail, Maverick Sport

Maverick, Maverick MAX

708200720 • Maverick, Maverick MAX

AVDRAGARE/LÅSVERKTYG

(Visas ej)

- För öppning av sekundärkopplingen för enkelt drivrembyte.

529000088 • Maverick, Maverick MAX

DRIVDAMASKSATS

- Levereras med klämmor och smörjfett.

- En drivdamasksats i original från BRP garanterar absolut kompatibilitet och perfekt passform.

Framhjulssida

705401354 • Maverick Sport (endast ABS-, X xc-, X mr- och X rc-modeller)

705401345 • Maverick Sport (EJ ABS), Maverick Trail

Framdifferentialsida

705401355 • Alla Maverick Trail, Alla Maverick Sport

Bak

705501864 • Alla Maverick Trail, Alla Maverick Sport

Bakhjuls- och bakdifferentialsida

715900450 • Maverick, Maverick MAX

Framhjuls- och framdifferentialsida

705401354 • Maverick, Maverick MAX



SATS MED A-ARMSBUSSNINGAR

- Den här satsen innehåller två bussningar, en hylsa och en slitplatta enligt bild. Allt du behöver för att förnya upphängningens a-armar.

703500875 • Maverick Trail, Maverick Sport



Obs! Kontakta din återförsäljare för priser på Can-Am-originaldelar.

Vissa produkter som visas finns eventuellt inte tillgängliga eller är inte godkända i Sverige. Kontakta en BRP-återförsäljare för mer information.

SATS MED METALLBROMSKLOTSAR

- Stark, hållbar, kraftig konstruktion som klarar hårda inbromsningar.
- Konstruerad för att klara krävande körning under hårda förhållanden med utmanande miljöer för bromsarna som lera och sanddyner.
- Framtagna specifikt för Can-Am-fordon.

Kontakta närmaste auktoriserade återförsäljare eller besök vår webbutik på can-amoffroad.com

Maverick Trail, Maverick Sport, Maverick, Maverick MAX

715900379 • Vänster fram
715900386 • Vänster bak715900380 • Höger fram
715900387 • Höger bakYUASA⁺-BATTERIER

- Toppm modeller från den ledande OEM-leverantören av batterier i Nordamerika.

410301203 • 18 A. Underhållsfritt • (YTX20L-BS)



BATTERIUPPGRADERING TILL 30 AH

- 30 Ah-batterihållare (715004431) krävs.
- Se bruksanvisningen för anvisningar om demontering och montering.

515176151 • Maverick Trail, Maverick Sport

HÖGKLASSIG DRIVAXEL

- Högkvalitativ utformning, perfekt för terrängkörning och för tung belastning i låg hastighet.
- Innehåller drivknutar, axlar och damasker med den bästa geometrin för ditt Can-Am-fordon.

Modeller	Fram vänster	Höger fram	Bak
Maverick SPORT (ABS-modeller)	705402443	705402443	705502756
Maverick SPORT BASE, DPS	705402031	705402030	705502552
Maverick TRAIL (utan ABS)	705402008	705402007	705502541
Maverick TRAIL (ABS-modeller)	705402442	705402442	705502755



PRESTANDADRIVAXEL

- Högrepresterande utformning, perfekt för terrängkörning med överlägsen drivkraft och acceleration för racing, sanddyner och ödemarker.

- Innehåller drivknutar, axlar och damasker med den bästa geometrin för ditt Can-Am-fordon.

Kontakta din återförsäljare för lämpligt val.

Modeller	Fram vänster	Höger fram	Bak
Maverick Sport Xmr/Maverick Sport Xrc	705402282	705402282	705502757

HJULLAGER

(Visas ej)

- Tätade lager för extra skydd mot vatten och smuts.

293350118 • Fram och bak
Maverick Trail, Maverick Sport

293350129 • Maverick, Maverick MAX

KULLEDER

- Robust konstruktion för terränganvändning och tätade för längre hållbarhet.

706203084 • Övre
706202045 • Nedre

VAD ÄR DET SOM GÖR CAN-AMS REMMAR SÅ BRA?



”JAG HAR PROVAT ALLA REMMAR SOM FINNS DÄRUTE, OCH CAN-AMS DRIVREMMAR ÄR DE JAG FÖRLITAR MIG PÅ FÖR ATT VINNA TÄVLINGAR”.

PHIL BLURTON

UTV World Championship-vinnare 2017–2019
BITD UTV Pro Production Turbo-mästare 2017–2018

Enhetlig kvalitet

Vi samarbetar med de bästa tillverkarna i motorsportbranschen för att kunna erbjuda unika drivremmar med enhetlig kvalitet.

Längre hållbarhet

Avancerad, höghållfast polymerfiberkonstruktion av 100 procent PBO ger robusthet i höga temperaturer och längre hållbarhet.

Beprövad prestanda

Våra ingenjörsteam har integrerat och testat varje drivrem till perfektion för snabb gasrespons, kraftfull acceleration, imponerande toppfart och jämn växling.

Anpassad kalibrering

Vår ambition är att erbjuda bästa möjliga prestanda och hållbarhet utifrån fordonets specifika användningsområde och kalibrering.

CAN-AMS REMKONSTRUKTION JÄMFÖRT MED KONKURRENTERNAS

BROTTHÅLLFASTHETSMODUL

PBO överträffar Kevlar- och kolfibermaterial på alla sätt baserat på bromsbänkestest.

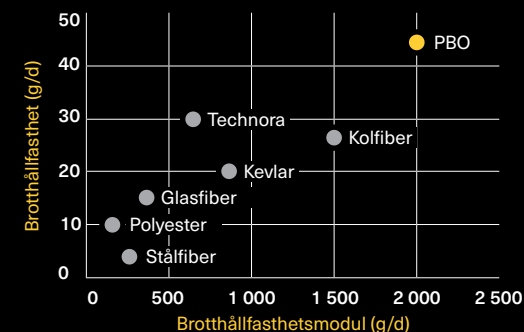

HÅLLBARHETSJÄMFÖRELSE

Jämfört med Can-Ams Performance-drivrem.

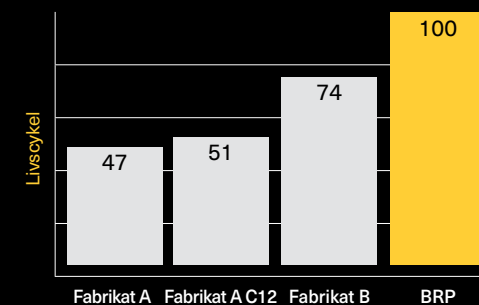



Hunter Miller
GNCC XC1 PRO TURBO UTV-MÄSTARE 2018
Hunter Miller, flerfaldig mästare på korta banor, har vunnit med XPS under alla förhållanden.



Kyle Chaney
TORC PRO MOD UTV-MÄSTARE 2017
OCH FLERFALDIG GNCC-MÄSTARE
Kyle Chaney, erfaren racingmästare på både korta banor och cross-country, förlitar sig på att XPS ska klara extrema racingförhållanden.



Phil Blurton
UTV WORLD CHAMPIONSHIP-VINNARE 2017-2019
BITD UTV PRO PRODUCTION TURBO-MÄSTARE 2017-2018
XPS-smörjmedel är en av ingredienserna som tar naturbegävningar som Phil Blurton överst på prispallen.

XPS-olja genomgår sträng testning i värsta tänkbara scenarier och är därför det smörjmedel många Can-Am-racingförare föredrar.

VARFÖR ÄR XPS-OLJA PERFECT FÖR DIN ROTAX-MOTOR?

På samma sätt som du kan räkna med att Can-Am hjälper dig att njuta av terrängen, så kan du lita på att XPS ser till att din Rotax-motor bibehåller sina prestanda och sin hållbarhet över tid.

MAXIMAL PRESTANDA

Framtagen för att matcha prestandan hos avancerade Rotax-motorer.

OÖVERTRÄFFAD TILLFÖRLITLIGHET

Utnyttja varje mil maximalt på varje tur.

GJORD FÖR DETTA

Utvecklad för Rotax-motorerna för att ge bästa möjliga prestanda och smörjning under alla förhållanden.



can-amoffroad.com



REDO FÖR EN ÅKTUR?

4T 10W-50 SYNTETISK OLJA

- Framtagen för kraftfulla och högeffektiva fyrtaktsmotorer, inklusive turboladdade, kompressormatade och racingmotorer.
- Formulerad med noga utvalda och nitiskt testade oljebaser och egna tillsatser.
- Ger en tjock och stark film som skyddar lagren och beprövad rengöring i höga temperaturer som minimerar avlagringar, förhindrar skärning, ger termisk stabilitet och motverkar bränsleutspädning för att säkerställa att motorn presterar på topp.

779234 • 946 ml • USA
779240 • 946 ml • Europa
779235 • 3,785 L • USA

4T 0W-40 SYNTETISK OLJA

- 4-taktsmotorer i fritidsfordon som körs på höga varvtal i gytja, snö och vatten utsätts för hård belastning, och den här helsyntetiska oljan har utvecklats för att ge optimalt skydd för högpresterande ATV- och SSV-fordon.
- Brett arbetstemperaturområde, extra korrosionsskydd och avancerad rengöringsförmåga gör den här oljan till det bästa valet för alla motorsportfordon med 4-taktsmotor i kalla klimat.

779139 • 946 ml • USA
779286 • 946 ml • Europa
779140 • 3,785 L • USA
779287 • 3,785 L • Europa

4T 5W-40 DELSYNTETISK OLJA

- Den här delsyntetiska oljan är det självklara valet för högprestandafordon med 4-taktsmotor, inklusive turbo- och kompressormatade motorer med höga krav beträffande friktionsegenskaper.
- Kombinationen av högkvalitativa syntetiska basoljor och syntetiska tillsatser som har testats under extrema förhållanden ger motorer och växellådor överlägset skydd mot rost och korrosion jämfört med konventionella motoroljor.

779133 • 946 ml • USA
779290 • 946 ml • Europa
779134 • 3,785 L • USA
779291 • 3,785 L • Europa



Obs! Kontakta din återförsäljare för priser på XPS-produkter.

Vissa produkter som visas finns eventuellt inte tillgängliga eller är inte godkända i Sverige. Kontakta en BRP-återförsäljare för mer information.

OLJEBYTET SOM HÅLLER DIN ROTAX I TOPPFORM

Att skydda din investering genom att byta motorolja med jämna mellanrum bör toppa listan med underhållspunkter. För att göra det hela lättare har vi tagit fram en XPS-oljebytessats – en helhetslösning som sparar både tid och pengar.

can-amoffroad.com



SATS FÖR BYTE AV MOTOROLJA

- Superpraktisk "allt-i-ett"-motoroljebytessats som sparar tid och pengar.
- Innehåller syntetisk eller halvsyntetisk XPS-olja, oljefilter, O-ringar och bricka.

- 779256 • Halvsyntetisk (5W-40 450 cc eller mindre (utom Rally- och DS-ATV-fordon))
779257 • Syntetisk (0W-40 450 cc eller mindre (utom Rally- och DS-ATV-fordon))
779258 • Halvsyntetisk (5W-40 500 cc eller mer, V-Twin-motor)
779259 • Syntetisk (0W-40 500 cc eller mer, V-Twin-motor)
779252 • Syntetisk (10W-50 500 cc eller mer, V-Twin-motor)
779260 • Halvsyntetisk (5W-40 900 ACE)
779261 • Syntetisk (10W-50 900 ACE)



EXPERTENS VAL

Gillar du att göra jobbet själv? Spara pengar, tid och ansträngning: allt du behöver för ett oljebyte finns i den här kartongen.

SYNTETISK VÄXELLÅDSOLJA

- Med egna tillsatser för bästa prestanda i Visco-Lok- och Smart-Lok-differentialer.
- Möjliggör högre belastningar, bättre skärstabilitet och mindre oxidering.
- Enastående skydd mot slitage och oslagbara prestanda i alla arbetstemperaturer.

75W-90
779158 • 946 ml • USA
779212 • 946 ml • Europa
75W-140
779160 • 946 ml • USA
779215 • 946 ml • Europa



SYNTETISKT FJÄDRINGSFETT

- Specialfett för komponenterna i Can-Am-fordons fjädringar.
- Mycket stabilt och smörjer effektivt vid både extremt kalla och höga temperaturer samtidigt som det skyddar fjädringskomponenterna från smuts och fukt samt bortskoljning och rost under extrema förhållanden.

779163 • 400 g • USA
619590193 • 400 g • Skandinavien



KORROSIONSSKYDDANDE SMÖRJMEDEL

- Universalsmörjmedel som förhindrar rost, korrosion och fuktinträngning.
- Innehåller EP-tillsatser och kan användas så gott som överallt där smörjning krävs.

779168 • 340 g • USA
619590093 • 340 g • Skandinavien
293600016 • 340 g • Övriga Europa



FÖRBLANDAD KYLVÄTSKA MED UTÖKAD LIVSLÄNGD

- XPS-frostskyddsmedel/kylvätska har rätt utspädning och nödvändiga tillsatser för att förhindra korrosion och kavitation i BRP-kylsystem.
- Specialmedel med lång livslängd, 5 år, särskilt framtagen för BRP-fordon.
- Överlägsen värmeöverföring.
- Idealisk som kylvätska i fordon som vanligtvis använder en kylvätska med två års livslängd (grön).

779150 • 946 ml • USA
619590204 • 946 ml • Skandinavien



Obs! Kontakta din återförsäljare för priser på XPS-produkter.

DOT4-BROMSVÄTSKA

- Uppfyller eller överträffar alla krav för bromsvätska DOT3 och DOT4.
- Högtemperaturformel som är utmattningsbeständig och håller bromssystemets tätningar och O-ringar i gott skick.

779151 • 355 ml • USA
779207 • 355 ml • Europa

**RACINGBROMSVÄTSKA**

- Överträffar kraven för bromsvätska DOT4 och kan användas vid extrema förhållanden och i tävlingsssammanhang.
- Med sin extremt höga 579 graders kokpunkt är den idealisk för att motverka reducerad bromsverkan under krävande tävlingsförhållanden.
- Skadar inte tätningar eller bromssystemets komponenter.
- Ska endast tillsättas i ett rent/tomt system för att undvika utspädning och försämrad funktion.
- Lågt fukttinnehåll som bromsar absorption av vattenånga via multipla uppvärmningscykler.
- Rekommenderas för Ski-Doo och Can-Am vid tävlingsbruk.

779152 • 355 ml • USA

**HÖGEFFEKTIV STÖTDÄMPARVÄTSKA**

- En syntetisk utmattningsbeständig formel för underhåll av FOX®-stötdämpare.
- Specialmedel för racing eller andra krävande sammanhang.
- Mycket högt viskositetsindex.
- Idealisk viskositet för optimala FOX®-stötdämparprestanda.

779153 • 946 ml • USA
779210 • 946 ml • Europa

**BRÄNSLESTABILISATOR**

- Etanol-kompatibel, stabiliserar bränslet i tanken så att det inte bryts ned och orsakar startsvårigheter, tvekan vid gaspådrag och ojämn gång.
- Etanol tar upp fukt, och den här produkten innehåller kraftfulla antikorrosionstillätsatser för att skydda bränslesystemets delar.
- Förhindrar problem förknippade med E10-bränslen.

779171 • 236 ml • USA
779183 • 236 ml • Europa

**BRÄNSLETILLSATS MOT KOLAVLAGRINGAR**

- Kombination av bränsletillsats och rengöringsmedel som kan användas regelbundet för att återställa startegenskaper eller gasrespons och för att hålla bränslesystemet i trim och de invändiga motordelarna rena.
- Behandlar bränslet inför förvaring, förebygger potentiella fuktproblem förknippade med etanolblandade bränslen och håller järnhaltiga och mjuka metalldelar rena och fria från korrosion.
- Innehåller effektiva, patenterade tillsatser.
- Rengör ventiler, kolvringer och förbränningskammare.

779169 • 355 ml • USA

**BRÄNSLETILLSATS – FÖRGASARRENGÖRING**

- Komplet bränsletillsats speciellt sammansatt för att förebygga motorproblem i samband med etanolblandade bränslen.
- Avlägsnar gummi- och hartsavlagringar som kan uppstå i bränslesystemet vid förvaring, stabiliserar bränslet mot nedbrytning i minst 12 månader och ger korrosionsskydd mot fukt vid kortare och längre förvaring.
- Hjälper även till att återställa gasrespons och startegenskaper.
- Kan användas regelbundet för att hålla bränslesystemet i trim, hålla förgasarmunstycken rena, motverka fuktproblem i samband med etanolblandade bränslen och hålla järnhaltiga och mjuka metalldelar rena och fria från korrosion.

779172 • 355 ml • USA
779184 • 355 ml • Europa

**RENGÖRINGS- OCH POLERMEDEL PÅ SPREJBURK**

- Avlägsnar smuts, fett, vägdamm och vattenmärken snabbt och enkelt.
- Ikke-petroleumbaserad blandning som inte skadar plasttytor.
- Skyddar mot UV- och ozonskador och motverkar ansamling av smuts.
- Kan användas på målade ytor, glasfiber, krom och plast.

219702844 • 340 g

**TVÄTTMEDEL FÖR TERRÄNGFORDON**

- Ett biologiskt nedbrytbart och giftfritt rengöringsmedel som avlägsnar lera och intorkad smuts från ditt offroad-fordon.
- Oavsett om fordonet blivit smutsigt ute i spåren, i skogen eller ute på fälten blir det skinande rent med det här rengöringsmedlet.
- När det används som avsett är XPS-tvättmedlet säkert för alla offroad-fordon oavsett yttskikt.

219701702 • 946 ml

**MIKROFIBERDUKAR**

- Högkvalitativa dukar med toppmodern teknik.
- Supertunna fibrer ger en mjuk yta som är perfekt för att torka och polera lackerade, gelcoat-belagda och hårda, blanka ytor.
- Så absorberande att de kan suga upp sju gånger sin egen vikt i vatten.
- Maskintvättbara och återanvändningsbara.
- Sats om 2.

219701759



Obs! Kontakta din återförsäljare för priser på XPS-produkter.

Vissa produkter som visas finns eventuellt inte tillgängliga eller är inte godkända i Sverige. Kontakta en BRP-återförsäljare för mer information.

UTFORSKA EN HEL VÄRLD AV ÄVENTYR MED ALLA VÅRA BRP-PRODUKTER. **BRP.COM**



ski-doo LYNX SEADOO EVINRUDE ROTAX CAN-AM